

Raupenkran · Crawler Crane Grue sur chenilles

LR 1400/2

Technische Daten
Technical Data
Caractéristiques techniques

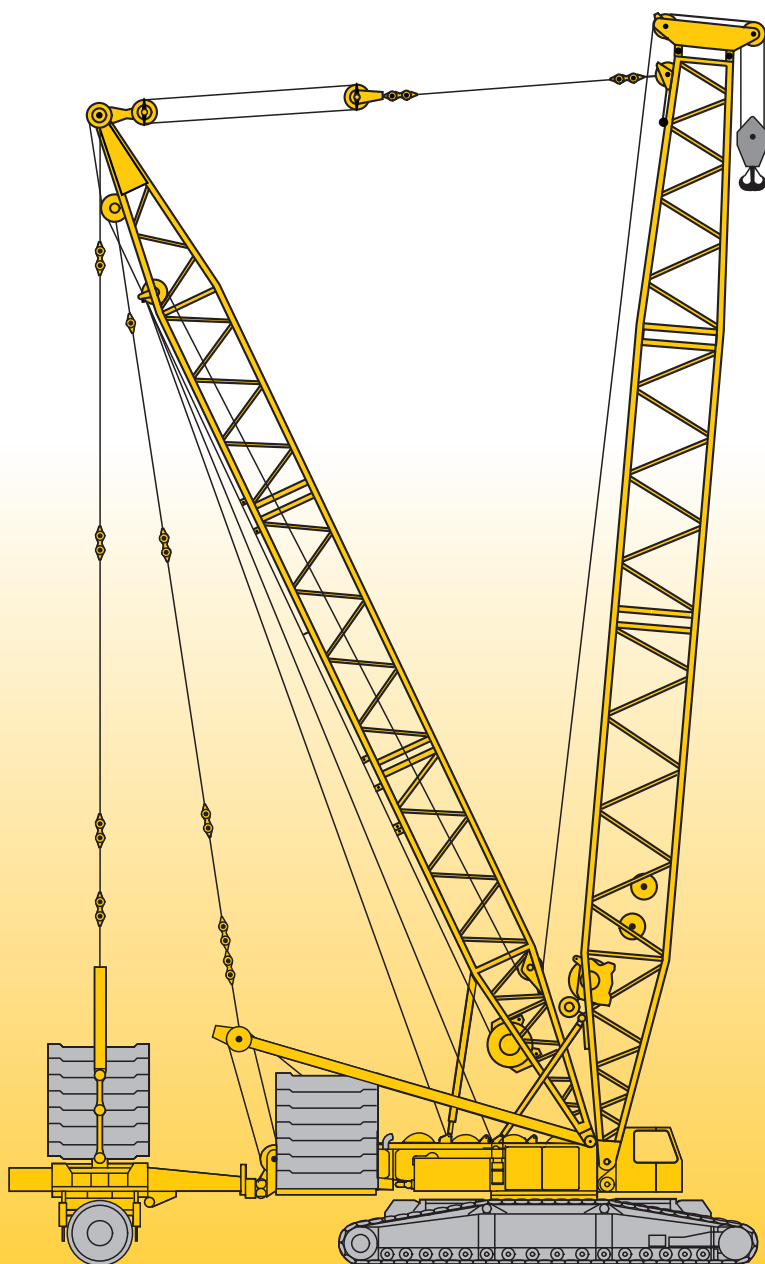

LIEBHERR

Inhaltsverzeichnis

Table of content

Tables des matières

Inhaltsverzeichnis

Technische Beschreibung, Raupenfahrwerk, Kranoberwagen, Auslegersysteme und Zusatzausrüstung	3 – 7
Maße und Geschwindigkeiten	8 – 12
Lastaufnahmemittel und Einscherplan	13
Transportplan	14 – 16
Auslegersysteme	17 – 19
Traglasten und Hubhöhen am L/LL/LD/LDB/BW-Ausleger	20 – 26
Traglasten und Hubhöhen am LF-Ausleger	27 – 32
Traglasten und Hubhöhen am LN-Ausleger	33 – 35
Traglasten und Hubhöhen am SL/SLD/SLDB/BW-Ausleger	36 – 41
Traglasten und Hubhöhen am SLN-Ausleger	42 – 44
Traglasten und Hubhöhen am S-Ausleger	45 – 46
Traglasten und Hubhöhen am Sw/SwD/SwDB/BW-Ausleger	47 – 51
Traglasten und Hubhöhen am SD/SDB/BW-Ausleger	52 – 54
Traglasten und Hubhöhen am SW-Ausleger	55 – 57
Traglasten und Hubhöhen am SDWB/BW-Ausleger	58 – 63

Table of content

Technical description, crawler track chassis, crane superstructure, boom configurations and optional features	3 – 7
Dimensions and working speeds	8 – 12
Hook blocks and hooks, reeving chart	13
Transportation plan	14 – 16
Boom/jib combinations	17 – 19
Lifting capacities and heights on L/LL/LD/LDB/BW boom/derrick combination	20 – 26
Lifting capacities and heights on LF boom/jib combination	27 – 32
Lifting capacities and heights on LN boom/jib combination	33 – 35
Lifting capacities and heights on SL/SLD/SLDB/BW boom/derrick combination	36 – 41
Lifting capacities and heights on SLN boom/jib combination	42 – 44
Lifting capacities and heights on S boom	45 – 46
Lifting capacities and heights on Sw/SwD/SwDB/BW boom/derrick combination	47 – 51
Lifting capacities and heights on SD/SDB/BW boom/derrick combination	52 – 54
Lifting capacities and heights on SW boom/jib combination	55 – 57
Lifting capacities and heights on SDWB/BW boom/jib combination	58 – 63

Tables des matières

Description technique, châssis à chenilles, partie tournante, les configurations de flèches et les équipements complémentaires	3 – 7
Les dimensions et les vitesses	8 – 12
Organes de préhension et tableau de mouflage	13
Plan de transport	14 – 16
Les configurations de flèche	17 – 19
Les forces de levage et hauteurs de levage en configuration L/LL/LD/LDB/BW	20 – 26
Les forces de levage et hauteurs de levage en configuration LF	27 – 32
Les forces de levage et hauteurs de levage en configuration LN	33 – 35
Les forces de levage et hauteurs de levage en configuration SL/SLD/SLDB/BW	36 – 41
Les forces de levage et hauteurs de levage en configuration SLN	42 – 44
Les forces de levage et hauteurs de levage à la flèche principale S	45 – 46
Les forces de levage et hauteurs de levage en configuration Sw/SwD/SwDB/BW	47 – 51
Les forces de levage et hauteurs de levage en configuration SD/SDB/BW	52 – 54
Les forces de levage et hauteurs de levage en configuration SW	55 – 57
Les forces de levage et hauteurs de levage en configuration SDWB/BW	58 – 63

Technische Beschreibung

Technical description

Description techniques

Raupenfahrwerk

Rahmen	Eigengefertigte, verwindungssteife Kastenkonstruktion aus hochfestem Feinkorn-Baustahl bestehend aus Raupenmittelteil und zwei Raupenträgern. Die Raupenträger werden hydraulisch angebolzt.
Laufwerk	Wartungsfreies, schmutzgeschütztes Raupenfahrwerk mit 1,2 m (1,5 m als Option) breiten Bodenplatten und Zentralschmieranlage für Turas- und Laufrollenlagerung.
Fahrtrieb	Pro Raupenträger 1 (2 als Option) hydraulischer Fahrtrieb bestehend aus AxialkolbenVerstellmotor, Planetengetriebe mit federbelasteter, hydraulisch lüftbarer Fahrwerksbremse und Turas. Die Raupenkettens sind synchron sowie unabhängig und gegenläufig zueinander steuerbar.
Zentralballast	43 t, bestehend aus 2 Platten à 5,5 t und 4 Platten à 8 t.

Kranoberwagen

Rahmen	Eigengefertigte, verwindungssteife Schweißkonstruktion aus hochfestem Feinkorn-Baustahl. Verbindung zum Raupenfahrwerk über 3-reihige Rollendrehverbindung, 360° unbegrenzt schwenkbar.
Kranmotor	6-Zylinder-Diesel, Fabrikat Liebherr, Typ D936L A6, wassergekühlt, Leistung 270 kW (367 PS) bei 1900 min ⁻¹ , max. Drehmoment 1720 Nm bei 1300 min ⁻¹ . Abgasemissionen entsprechend Richtlinien 97/68/EG Stufe 3 und EPA/CARB Tier 3, elektronisches Motormanagement. Kraftstoffbehälter: 700 l.
Krantrieb	Diesel-hydraulisch über Pumpenverteilergetriebe mit 4 Axialkolben-Verstellpumpen mit Leistungsregelung, geschlossene Ölkreisläufe.
Kransteuerung	Servosteuerung mit elektronischer Gleichlauf-einrichtung über drei 4fach Kreuzsteuerhebel und zwei 2fach Steuerhebel. Stufenlose Regulierung der Kranbewegungen durch Verstellen der Hydraulikpumpen und zusätzlich durch Veränderung der Dieselmotor-Drehzahl.
Winden 2 und 4	Hydraulisch angetriebene Seiltrommel über Axialkolben-Verstellmotor und Planetengetriebe mit federbelasteter, hydraulisch lüftbarer Haltebremse. Verschleißfreies Bremsen beim Senkvorgang über geschlossene Ölkreisläufe. Winde 2 – Hubwerk, Winde 4 – Einziehwerk. Hilfswinde zum Einscheren von Seilen.
Drehwerk	2 Drehwerke (4 als Option), hydraulisch angetrieben über Axialkolben-Verstellmotor und Planetengetriebe mit federbelasteter, hydraulisch lüftbarer Haltebremse. Verschleißfreies Bremsen über geschlossenen Ölkreislauf.
Krankabine	Großräumige Kabine in Stahlblechausführung, seitlich schwenkbar und nach hinten neigbar, mit Bedienungs- und Kontrollinstrumenten und motorunabhängiger Warmwasserheizung (Klimaanlage als Option).

Sicherheits-einrichtungen	LICCON-Überlastanlage, Hubendbegrenzung, elektronische Neigungsanzeige, Sicherheitsventile gegen Rohr- und Schlauchbrüche, Windmesser.
Elektrische Anlage	24 V Gleichstrom, 2 Batterien à 170 Ah.
Drehbühnenballast	Max. 155 t.

Auslegersysteme

Leichte Ausführung

L – Hauptausleger	L 21 – 105 m (L 105 m nur mit Derrick), System 2620.10 / 2620.8, Anlenkstück 13,4 m, Zwischenstücke 7 m und 14 m, Kopfadapter 7 m, 250 t (350 t als Option) Kopfstück 0,6 m, Anti-Rückfallzylinder.
LL – Hauptausleger	LL 49 – 105 m, System 2620.10 / 2115.10, Anlenkstück 13,4 m, Zwischenstücke 7 m und 14 m, LL-Reduzierstück 3 m, Kopfadapter 3,5 m, 130 t Kopfstück 8 m, Anti-Rückfallzylinder.
D – Derrickausleger	D 28 m, System 2125.20, Anlenkstück 10,5 m, Zwischenstück 7 m, Kopfstück 10,5 m, Verstellflasche, Anti-Rückfallzylinder.
N – Nadelausleger	N 21 – 91 m, System 2115.10 / 1812.10, Anlenkstück 9,5 m, Zwischenstücke 7 m und 14 m, Reduzierstück 3,5 m, 130 t Kopfstück 8 m, Anti-Rückfalleinrichtung, NA-Bock 1 und 2.
F – Feste Spitze	F 10,5 – 38,5 m, System 1812.10, Anlenkstück 9,5 m, Zwischenstücke 7 m und 14 m, Reduzierstück 3,5 m, 130 t Kopfstück 8 m, Anti-Rückfalleinrichtung, FA-Bock.

Schwere Ausführung

SL – Hauptausleger	SL 21 – 112 m (SL 98 m – 112 m nur mit Derrick), System 2620.20 / 2620.10, Anlenkstück 13,4 m, Zwischenstücke 7 m und 14 m, Kopfadapter 7 m, 250 t (350 t als Option) Kopfstück 0,6 m, Anti-Rückfallzylinder.
S – Hauptausleger	S 21 – 119 m (S 91 m – 119 m nur mit Derrick), System 2620.20, Anlenkstück 13,4 m, Zwischenstücke 7 m und 14 m, Kopfadapter 7 m, 250 t (350 t als Option) Kopfstück 0,6 m, Anti-Rückfallzylinder.
Sw – Hauptausleger	Sw 28 – 112 m (Sw 105 m – 112 m nur mit Derrick), System 2620.20 / 2116.20, Anlenkstück 13,4 m, Zwischenstücke 7 m und 14 m, Reduzierstück 4,1 m, 180 t Kopfstück 10,5 m, Anti-Rückfallzylinder.
W – Wippbare Gitterspitze	W 28 – 91 m, System 2116.20, Anlenkstück 10,5 m, Zwischenstücke 7 m und 14 m, 180 t Kopfstück 10,5 m, Anti-Rückfalleinrichtung, WA-Bock 1 und 2.
B – Schwebeballast	Schwebeballastpalette mit Ausgleichszylinder und hydraulisch teleskopierbarer Führung für max. 260 t Derrickballast bei max. 15 m Gegenausladung.
BW – Ballastwagen	Ballastwagen mit Ausgleichszylinder und hydraulisch teleskopierbarer Führung für max. 260 t Derrickballast bei max. 15 m Gegenausladung.

Technische Beschreibung

Technical description

Description techniques

Zusatzausrüstung

Winden 1, 3, 5 und 6	Winde 1 – Hubwerk, Winde 3 – Verstellung Hauptausleger/D-Betrieb, Winde 5 – Verstellung wippbare Gitterspitze, Winde 6 – Zusatzhubwerk.
Ballast	Schwebeballast B 250 t, 25 Platten à 10 t für insgesamt 260 t Derrickballast. Ballastwagen BW 230 t, 23 Platten à 10 t für insgesamt 260 t Derrickballast.
Mechanische Zusatzabstützung	Zum Aufrichten langer Auslegerkombinationen ohne Derrickballast.
Hydraulische Montageabstützung	Zum Anheben des Grundgerätes bei Montage/Demontage.
Montagezylinder Raupenträger	Zur Selbst-Montage/Demontage der Raupenträger mit dem Kran.
Mobile Bolzenzieheinrichtung	Zur Montage/Demontage der Bolzen am Raupenfahrwerk und Mittelstück sowie der Ausleger-Zwischenstücke.
Quick Connection	Schnellverbindung zum leichten Trennen von Kranoberwagen und Raupenfahrwerk.
Mastnasen	Mastnase 36 t, zum Anbau an L-, N-, S-, W-Kopf. Mastnase 60 t, zum Anbau an L-, S- und W-Auslegerkopf.

Weitere Zusatzausrüstungen auf Anfrage.

Crawler travel gear

Frame	Self-manufactured, torsion-resistant box-type design of high-tensile grain refined steel, comprising crawler centre section and two crawler carriers. The crawler carriers are pinned hydraulically.
Travel gear	Maintenance-free, dirt-protected crawler travel gear with 1.2 m (1.5 m optional) track pads and centralized lubrication system for tumbler and track roller bearings.
Travel drive	1 (optionally 2) hydraulic drives per crawler carrier, comprising axial piston variable displacement motor, planetary gear with spring-loaded, hydraulically releasable travel brake and tumbler. The crawler chains are controllable synchronously, independently and opposed to one another.
Central ballast	43 t, consisting of 2 slabs 5.5 t each and 4 slabs 8 t each.

Crane superstructure

Frame	Self-manufactured, torsion resistant weldment of high-tensile grain refined steel. Connected to crawler travel gear by a 3-row roller slewing rim for 360° continuous rotation.
Crane engine	6-cylinder Diesel engine, make Liebherr, type D936L A6, watercooled, 270 kW (367 HP) at 1900 min ⁻¹ , max. torque 1720 Nm at 1300 min ⁻¹ . Exhaust emissions acc. to 97/68/EG stage 3 and EPA/CARB Tier 3. Electronic engine management. Fuel tank: 700 l.

Crane drive	Diesel-hydraulic by pump distribution gear with 4 axial piston variable displacement pumps with capacity control within closed oil circuits.
Crane control	Servo-control with electronic synchronizing device by three four-way control levers and two two-way control levers (joy-stick type). Continuous control of the crane motions by variation of the hydraulic pumps, additionally by variation of the Diesel engine speed.
Winches 2 and 4	Hydraulically driven cable drums by axial piston variable displacement motor and planetary gear with spring-loaded, hydraulically releasable static brake. Wearfree braking function during lowering by closed oil circuits. Winch 2 – hoist gear, winch 4 – derrick gear. Auxiliary winch for reeving of cables.
Slewing gear	2 slewing gears (optionally 4), hydraulically powered by axial piston variable displacement motor and planetary gear with spring-loaded, hydraulically releasable static brake. Wearfree braking function by closed oil circuits.
Crane cabin	Spacious, all-steel construction cabin, swivelling sideways and tiltable backwards, with operating and control instruments. Self-contained warm-water heating (optionally air-conditioning system).
Safety devices	LICCON safe load indicator, hoist limit switches, electronic inclinometer, safety valves for the prevention of pipe and hose ruptures, anemometer.
Electrical system	24 V DC, 2 batteries of 170 Ah each.
Superstructure ballast	Max. 155 t.

Boom system

Light version

L – main boom	L 21 – 105 m (L 105 m only with derrick), system 2620.10 / 2620.8. Base section 13.4 m. Intermediate sections 7 m and 14 m, boom head adapter 7 m, 250 t (optional 350 t) head section 0.6 m, safety retaining ram.
LL – main boom	LL 49 – 105 m, system 2620.10 / 2115.10. Base section 13.4 m, intermediate sections 7 m and 14 m, LL-reducing section 3 m, head adapter 3.5 m, 130 t head section 8 m, safety retaining ram.
D – derrick boom	D 28 m, system 2125.20, base section 10.5 m, intermediate section 7 m, head section 10.5 m, derricking block, safety retaining ram.
N – jib	N 21 – 91 m, system 2115.10 / 1812.10, base section 9.5 m, intermediate sections 7 m and 14 m, reducing section 3.5 m, 130 t head section 8 m, retaining device, NA-frames 1 and 2.
F – fixed jib	F 10.5 – 38.5 m, system 1812.10. Base section 9.5 m, intermediate sections 7 m and 14 m, reducing section 3.5 m, 130 t head section 8 m, retaining device, FA-frame.

Technische Beschreibung

Technical description

Description techniques

Heavy version

SL – main boom	SL 21 112 m (SL 98 m – 112 m only with derrick), system 2620.20 / 2620.10, base section 13.4 m, intermediate sections 7 m and 14 m, head adapter 7 m, 250 t (optional 350 t), head section 0.6 m, safety retaining ram.
S – main boom	S 21 – 119 m (S 91 m – 119 m only with derrick), system 2620.20, base section 13.4 m, intermediate sections 7 m and 14 m, head adapter 7 m, 250 t (optional 350 t), head section 0.6 m, safety retaining ram.
Sw – main boom	Sw 28 – 112 m (Sw 105 m – 112 m only with derrick), system 2620.20 / 2116.20, base section 13.4 m, intermediate sections 7 m and 14 m, reducing section 4.1 m, 180 t head section 10.5 m, safety retaining ram.
W – luffing fly jib	W 28 – 91 m, system 2116.20, base section 10.5 m, intermediate sections 7 m and 14 m, 180 t head section 10.5 m, retaining device, WA-frames 1 and 2.
B – suspended ballast	Suspended ballast pallet with compensating rams and hydraulic telescopic guiding device for max. 260 t derrick ballast at max. 15 m counter-radius.
BW – ballast trailer	Ballast trailer with compensating rams and hydraulic telescopic guiding device for max. 260 t derrick ballast at max. 15 m counter-radius.

Optional equipment

Winches 1, 3, 5 and 6	Winch 1 – hoist gear, winch 3 luffing main boom/D-mode, winch 5 – variation of luffing fly jib, winch 6 additional hoist gear.
Ballast	Suspended ballast B 250 t, 25 slabs of 10 t each for a total of 260 t derrick ballast. Ballast trailer BW 230 t, 23 slabs of 10 t each for a total of 260 t derrick ballast.
Mechanical additional support	For the erection of long boom configurations without derrick ballast.
Hydraulic mounting supports	For raising the basic machine during assembly/disassembly.
Mounting rams crawler carriers	For self-assembly/disassembly of the crawler carriers by the crane.
Portable pin pulling device	For the assembly/disassembly of the pins of the crawler travel gear and the boom pin intermediate sections.
Quick Connection	Rapid coupling system to facilitate separation of the superstructure from the crawler travel gear.
Whip line	Whip line 36 t to be fitted to L-, N-, S-, W-head. Whip line 60 t to be fitted to L-, S- and W-head.

Further equipment items on request.

Train de chenilles

Châssis	Fabrication Liebherr, structure caissonnée indéformable, en acier à grains fins à haute résistance, composé d'une partie centrale sur chenilles et de deux longerons. Les longerons sont fixés hydrauliquement par des axes.
Train de roulement	Train de chenilles exempt d'entretien et protégé de toute impureté. Largeur des tuiles: 1,2 m (1,5 m en option); dispositif de graissage centralisé pour les paliers du barbotin et des galets de roulement.
Entraînement	1 (2 en option) transmission(s) hydraulique(s) par longeron, avec moteur à cylindrée variable à pistons axiaux, réducteur à planétaires avec frein de translation à ressort et à ventilation hydraulique et barbotin. Les chenilles sont dirigeables de manière indépendante et en contre-rotation.
Contrepoids central	43 t, composé de 2 plaques de 5,5 t et 4 plaques de 8 t.

Partie tournante

Châssis	Fabrication Liebherr, structure caissonnée indéformable en acier à grains fins à haute résistance. Couronne d'orientation à triple rangées de rouleaux entre partie tournante et châssis porteur, orientable à 360°.
Moteur	Diesel, 6 cylindres, marque Liebherr, type D936L A6, refroidi par eau, puissance 270 kW (367 ch) à 1900 min ⁻¹ , couple max. 1720 Nm à 1300 min ⁻¹ . Emissions des gaz d'échappement conformes aux directives 97/68/EG partie 3 et EPA/CARB Tier 3. Gestion électronique. Réservoir à carburant: 700 l.
Entraînement de la grue	Hydraulique diesel via mécanisme de distribution des pompes, avec 4 pompes à débit variable à pistons axiaux et régulation de puissance, circuits hydrauliques fermés.
Commande de la grue	Servocommande avec dispositif électronique de synchronisation via deux manipulateurs en croix à quadruple fonction et trois manipulateurs à double fonction. Régulation continue de tous les mouvements de la grue par régulation des pompes hydrauliques et régulation du régime du moteur diesel.
Treuil 2 et 4	Tambour entraîné hydrauliquement via le moteur à cylindrée variable à pistons axiaux et le réducteur à planétaires avec frein d'arrêt à ressort et à ventilation hydraulique. Freins exempts d'usure lors du processus d'abaissement via les circuits hydrauliques fermés. Treuil 2 – mécanisme de levage, treuil 4 – treuil de relevage. Treuil auxiliaire pour le mouflage des câbles.
Mécanisme d'orientation	2 mécanismes d'orientation (4 en option), entraîné hydrauliquement par le moteur à cylindrée variable à pistons axiaux et le réducteur à planétaires avec frein d'arrêt à ressort et à ventilation hydraulique. Freins exempts d'usure via le circuit hydraulique fermé.

Technische Beschreibung Technical description Description techniques

Cabine du grutier	Cabine spacieuse en tôle électrozinguée, orientable latéralement et inclinable vers l'arrière, avec instruments de commande et de contrôle et chauffage à eau chaude indépendant du moteur (climatisation en option).
Dispositifs de sécurité	Contrôleur de charge LICCON, fin de course de levage, indicateur d'angle d'inclinaison, clapets de sécurité sur tuyaux et flexibles contre rupture, anémomètre.
Circuit électrique	24 V en courant continu, 2 batteries de 170 Ah.
Contrepoids de la partie tournante	Max. 155 t.

Système de flèche

Exécution légère

Flèche principale L	L 21 – 105 m (L 105 m uniquement avec Derrick), système 2620.10 / 2620.8. Élément de base de 13,4 m, éléments intermédiaires de 7 m et 14 m, adaptateur de tête de 7 m, élément de tête de 0,6 m de 250 t (350 t en option), vérin anti-retour.
Flèche principale LL	LL 49 – 105 m, système 2620.10 / 2115.10. Élément de base de 13,4 m, éléments intermédiaires de 7 m et 14 m, réducteur LL de 3 m, adaptateur de tête de 3,5 m, élément de tête de 8 m de 130 t, vérin anti-retour.
Flèche Derrick D	D 28 m, système 2125.20. Élément de base de 10,5 m, élément intermédiaire de 7 m, élément de tête de 10,5 m, palonnier de renvoi, vérin anti-retour.
Flèche relevable N	N 21 – 91 m, système 2115.10 / 1812.10. Élément de base de 9,5 m, éléments intermédiaires de 7 m et 14 m, réducteur de 3,5 m, élément de tête de 8 m de 130 t, dispositif anti-retour, chevalet NA 1 et 2.
Fléchette fixe F	F 10,5 – 38,5 m, système 1812.10. Élément de base de 9,5 m, éléments intermédiaires de 7 m et 14 m, réducteur de 3,5 m, élément de tête de 8 m de 130 t, dispositif anti-retour, chevalet FA.

Exécution lourde

Flèche principale SL	SL 21 – 112 m (SL 98 m – 112 m uniquement avec Derrick), système 2620.20 / 2620.10, élément de base de 13,4 m, éléments intermédiaires de 7 m et 14 m, adaptateur de tête de 7 m, élément de tête de 0,6 m de 250 t (350 t en option), vérin anti-retour.
Flèche principale S	S 21 – 119 m (S 91 m – 119 m uniquement avec Derrick), système 2620.20, élément de base de 13,4 m, éléments intermédiaires de 7 m et 14 m, adaptateur de tête de 7 m, élément de tête de 0,6 m de 250 t (350 t en option), vérin anti-retour.
Flèche principale Sw	Sw 28 – 112 m (Sw 105 m – 112 m uniquement avec Derrick), système 2620.20 / 2116.20, élément de base de 13,4 m, éléments intermédiaires de 7 m et 14 m, réducteur de 4,1 m, élément de tête de 10,5 m de 180 t, vérin anti-retour.

Fléchette à treillis a volée variable W	W 28 – 91 m, système 2116.20, élément de base de 10,5 m, éléments intermédiaires de 7 m et 14 m, élément de tête de 10,5 m de 180 t, dispositif anti-retour, chevalet WA 1 et 2.
Contrepoids suspendu B	Contrepoids suspendu avec vérin de guidage et guidage à télescopage hydraulique pour un contrepoids Derrick de max. 260 t et pour une contre-portée de 15 m max..
Remorque à contrepoids BW	Remorque à contrepoids avec vérin de guidage et guidage à télescopage hydraulique pour un contrepoids Derrick de max. 260 t et pour une contre-portée de 15 m max..

Equipements supplémentaires

Treuil 1, 3, 5 et 6	Treuil 1 – treuil de levage, treuil 3 – réglage flèche principale / mode D, treuil 5 – réglage fléchette à treillis à volée variable, treuil 6 – treuil de levage supplémentaire.
Contrepoids	Contrepoids suspendu B 250 t, 25 plaques de 10 t pour un contrepoids Derrick total de 260 t. Remorque à contrepoids BW 230 t, 23 plaques de 10 t pour un contrepoids Derrick total de 260 t.
Stabilisateur mécanique supplémentaire	Pour le relevage des longues combinaisons de flèches sans contrepoids Derrick.
Stabilisateur de montage hydraulique	Pour le levage de la machine de base lors du montage/démontage.
Vérin de montage longerons	Pour le montage/démontage autonome des longerons avec la grue.
Extracteur d'axes mobile	Pour le montage/démontage des axes du train de chenilles et de l'élément central ainsi que celui de la flèche – des éléments intermédiaires.
Raccord rapide	Pour une séparation aisée de la partie tournante et du train de chenilles.
Poulie brin simple	Poulie brin simple de 36 t pour le montage sur tête L, N, S, et W. Poulie brin simple de 60 t pour le montage sur tête L, S et W.

D'autres équipements supplémentaires sur demande.

Maße Dimensions Encombrement

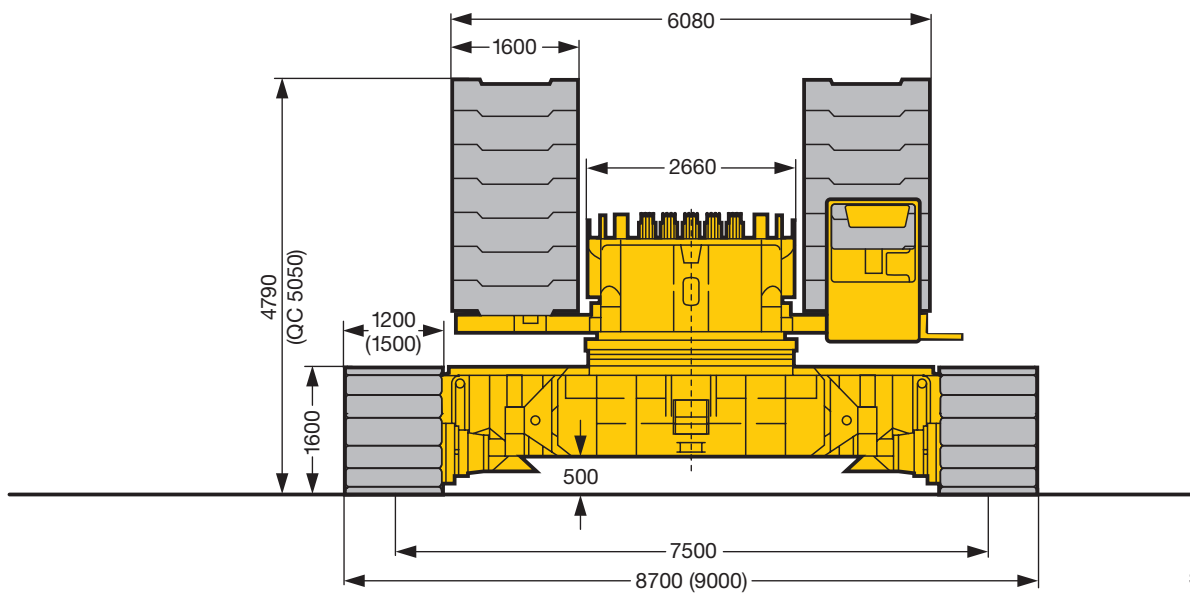
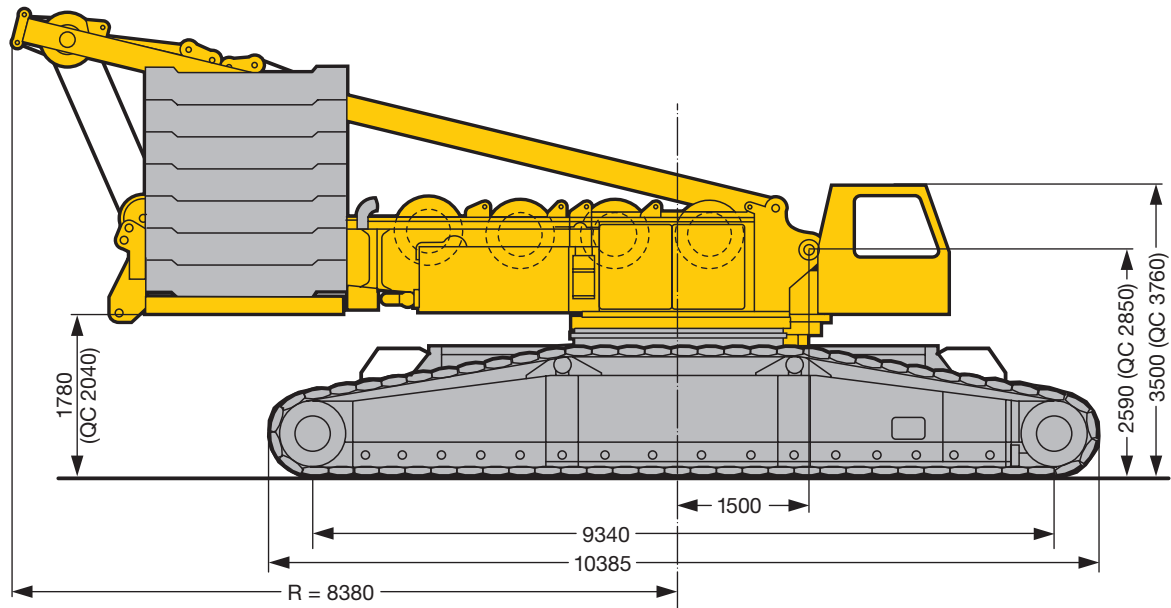

S1347.01

() = Bodenplatten 1500 mm / Pad width 1500 mm / Largeur de patin 1500 mm

QC = Quick connection

Maße
Dimensions
Encombrement

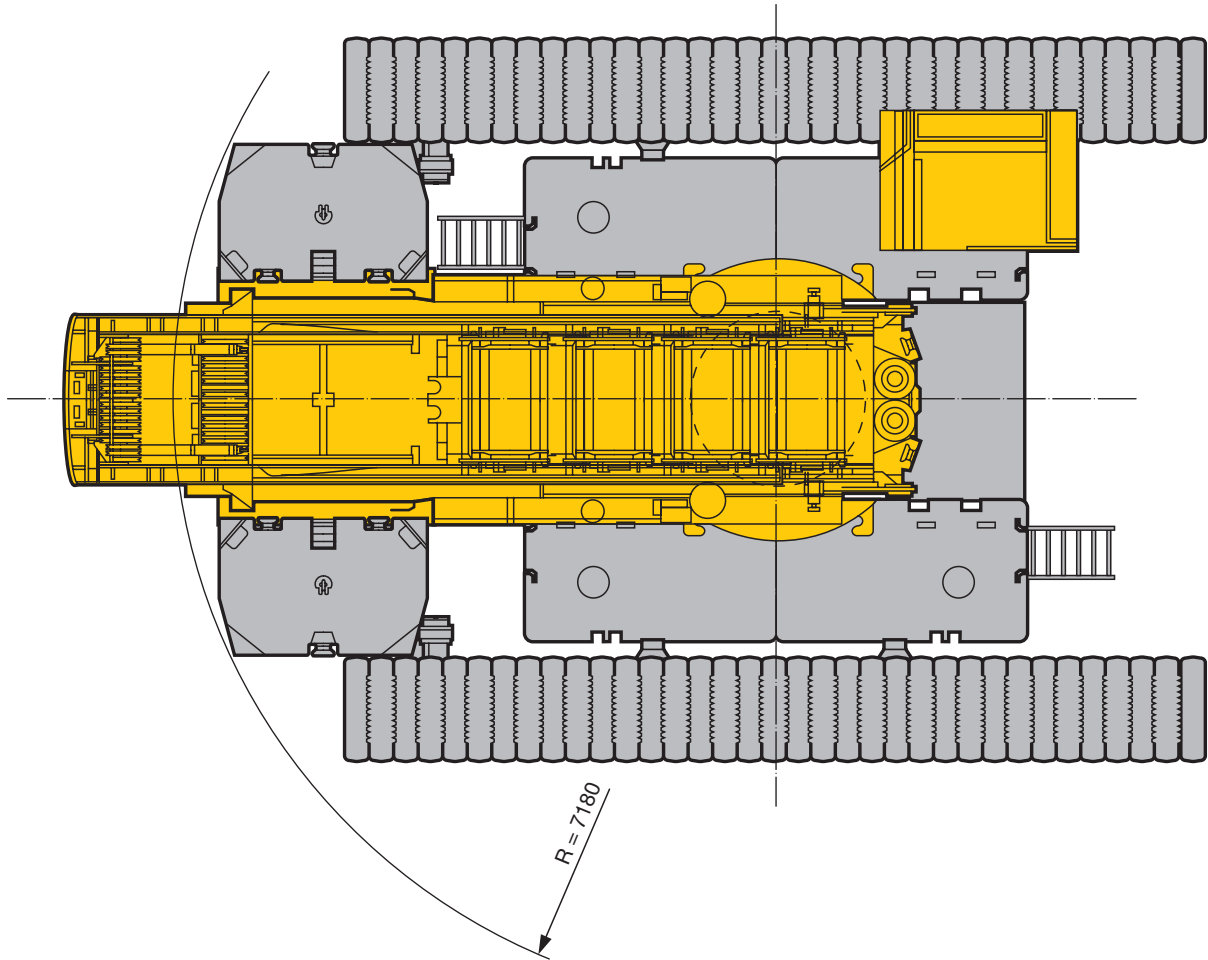

S1348

Maße Dimensions Encombrement

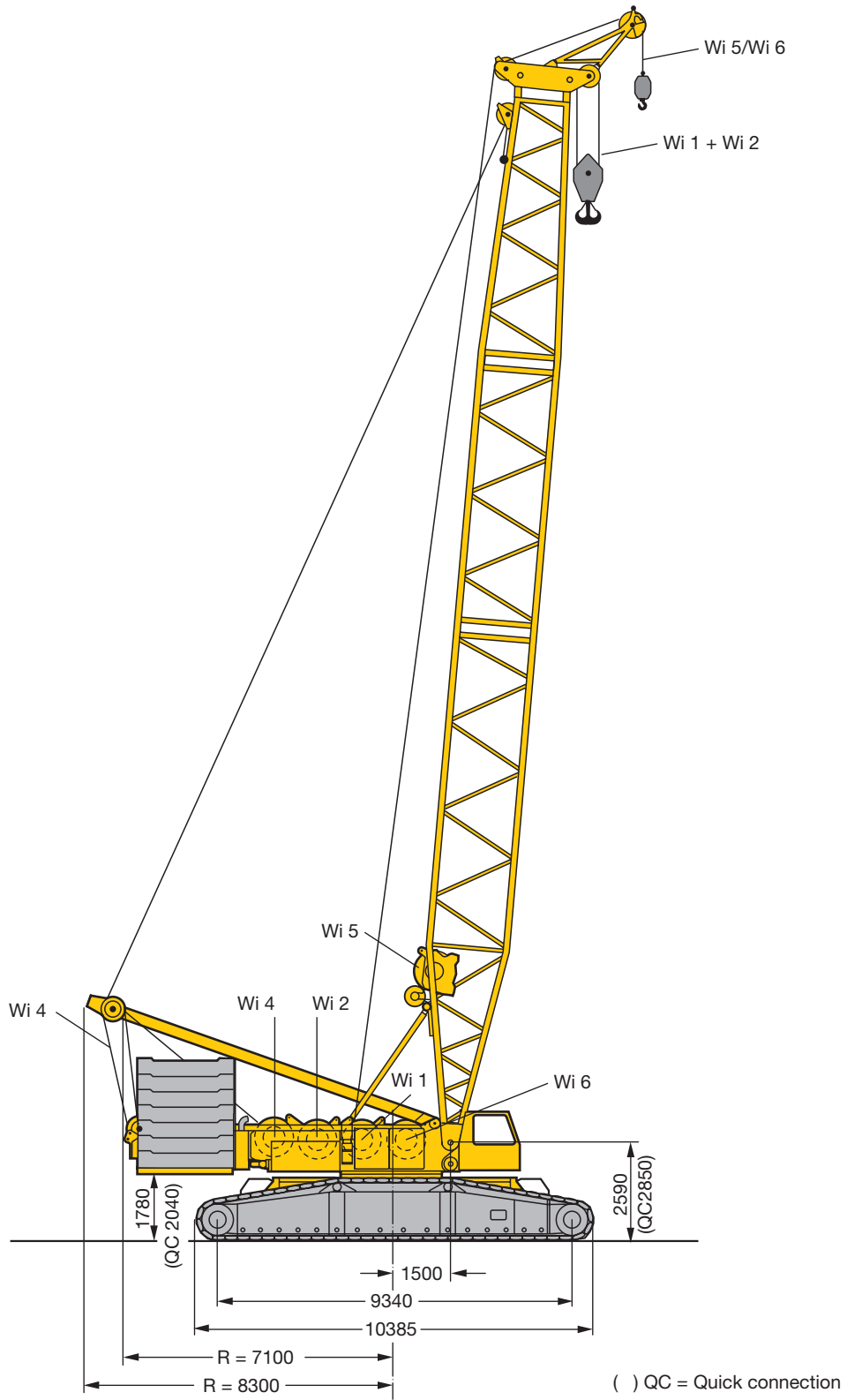

S1350

Maße Dimensions Encombrement

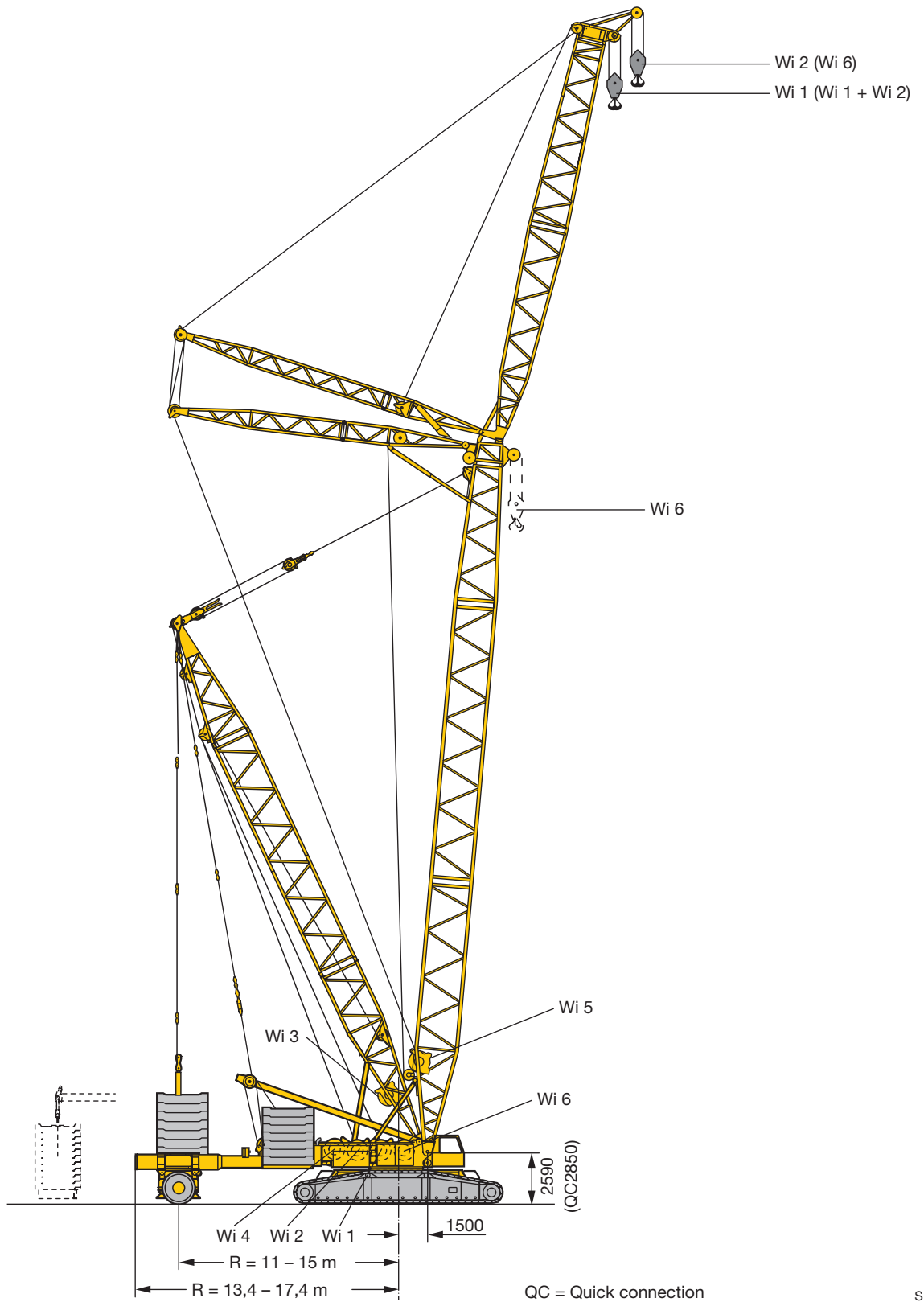





S1349

Geschwindigkeiten









Working speeds

Vitesse



	Vortriebskraft mit einem Fahrtrieb pro Raupenträger Driving force with one drive per crawler carrier Puissance propulsive avec un entraînement par porteur-chenille	2140 kN
	Gesamte Vortriebskraft mit zwei Fahrtrieben pro Raupenträger Total driving force with two drives per crawler carrier Puissance propulsive totale avec deux entraînements par porteur-chenille	3490 kN
	Gesamtgewicht mit Hauptausleger S 21 m, 135 t Gegengewicht, 43 t Zentralballast und 80 t Hakenflasche Total weight with main boom S 21 m, 135 t counterweight, 43 t central ballast and 80 t hook block Poids total avec flèche principale S 21 m, contrepoids de 135 t, lest central de 43 t et moufle de 80 t	300 t
	Bodenpressung bei 300 t Gesamtgewicht und 1,2 m Bodenplatten Ground pressure at 300 t total weight and 1,2 m track pads Pression moyenne au sol à 300 t de poids total et pains de chenille de 1,2 m	13,5 N/cm ²
		0 – 1,8



Antriebe Drive Mécanismes	Zuordnung Mode Mode	Geschwindigkeiten Speeds Vitesses m/min	Max. Seilzug Max. single line pull Effort au brin maxi. kN	Seildurchmesser Rope diameter Diamètre du câble mm	Seillänge Rope length Longueur du câble m
	Hubwerk Hoist gear Mécanisme de levage	0 – 134	125	25	1000
	Hubwerk Hoist gear Mécanisme de levage	0 – 134	125	25	1000
	Verstellung Hauptausleger/D-Betrieb Derricking main boom/ D-operation Relevage mât principale/ en version D	0 – 145	130	25	930
	Einziehwerk Derrick main boom Relevage mât principale	2 x 0 – 70	2 x 125	25	580
	Verstellung wippbare Gitterspitze Derricking luffing fly jib Relevage volée variable	0 – 134	125	25	750
	Hubwerk/Mastnase Hoist gear/Whipline Mécanisme de levage/ Poulie brin simple	0 – 134	125	25	500
	0 – 87°	ca. 4 min. bei 49 m Auslegerlänge approx. 4 min. for boom length 49 m env. 4 min. pour longueur de flèche de 49 m			
		0 – 1,2 min ⁻¹			

Lastaufnahmemittel Hooks blocks and hooks Organes de préhension



Traglast t Load (metric tons) Forces de levage t	Rollen No. of sheaves Poulies	Stränge No. of lines Brins	Gewicht t Weight t Poids t	Maß A (m) Dimension A (m) Dimension A (m)
400 (200)	2 x 9 (1 x 9)	2 x 19 (1 x 19)	8 (5,4)	5,3
250 (125)	2 x 5 (1 x 5)	2 x 11 (1 x 11)	6 (3,8)	4,6
160	7	15	3,5	4,5
80	3	7	2,6	4,2
36	1	3	1	4
12	-	1	0,7	3,2

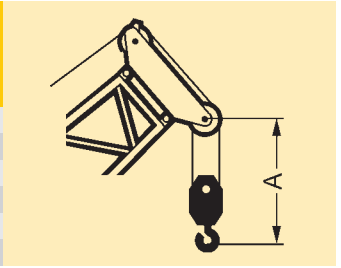

Einscherplan Reeving chart Tableau de mouflage

Stränge No. of lines Brins	1	2	3	4	5	6	7	8	9	10	11	12	13	14	15	16	17	18	19	
Max. Traglast t Max. capacity t Capacité maxi. t	12	24	37	49	60	72	83	94	105	116	127	137	148	158	168	178	188	197	200	
12 t																				
36 t																				
80 t																				
125 t																				
160 t																				
200 t																				

Stränge No. of lines Brins	2 x 4	2 x 5	2 x 6	2 x 7	2 x 8	2 x 9	2 x 10	2 x 11	2 x 12	2 x 13	2 x 14	2 x 15	2 x 16	2 x 17	2 x 18	2 x 19
Max. Traglast t Max. capacity t Capacité maxi. t	98	120	144	166	188	210	232	254	274	296	316	336	356	376	394	400
250/125 t																
400/200 t																

Transportplan Transportation plan Plan de transport

Drehbühne mit Winde IV inkl. Seil und Quick Connection
Superstructure with winch IV incl. rope and Quick Connection
Partie tournante avec treuil IV incl. câble et dispositif de liaison

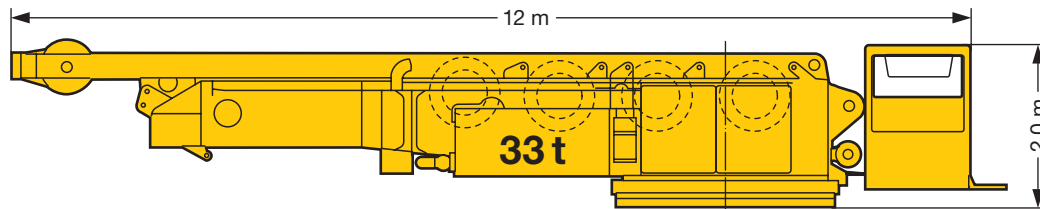

Drehbühne mit Winde IV inkl. Seil und Mittelteil ohne Quick Connection
Superstructure with winch IV incl. rope and center section without Quick Connection
Partie tournante avec treuil IV incl. câble et partie centrale sans dispositif de liaison

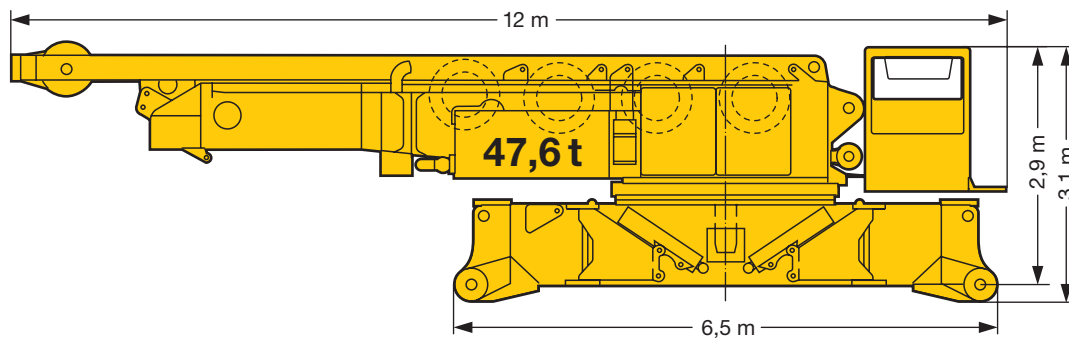

Raupenmittelteil mit Quick Connection
Crawler center section with Quick Connection
Partie centrale avec dispositif de liaison

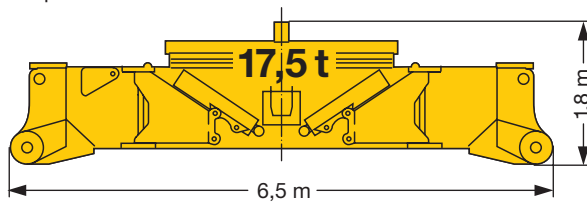

Winde 1/2 inkl. Seil
Winch 1/2 incl. ropes
Treuil 1/2 incl. câble

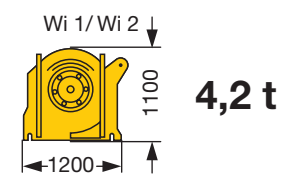

Raupenträger
Crawler
Chenille

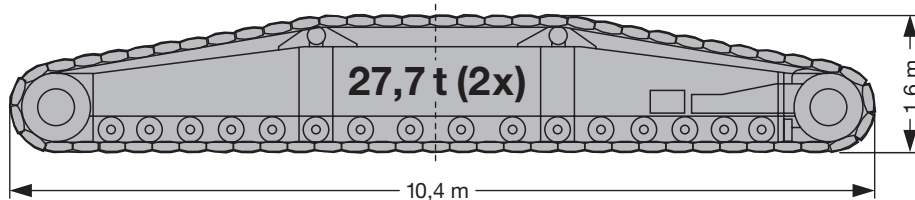

Wi = Winde/winch/treuil

Transportplan Transportation plan Plan de transport

Ballastvarianten
Counterweight versions
Variantes de contrepoids

Drehbühnenballast
CWT at superstructure
Contrepoids tourelle

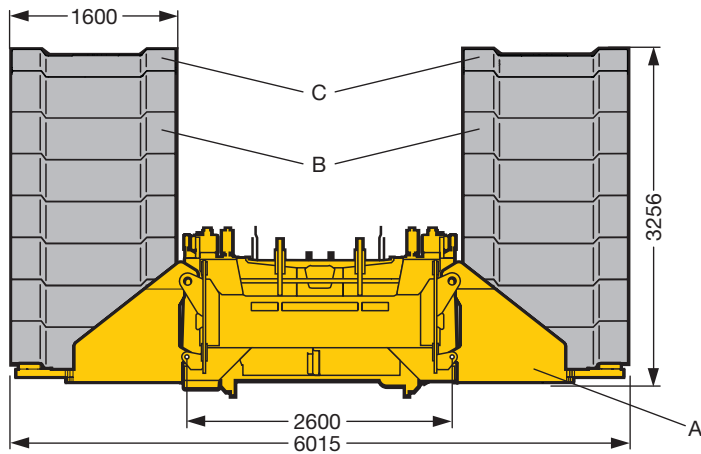

Zentralballast
Central CWT
Lest central

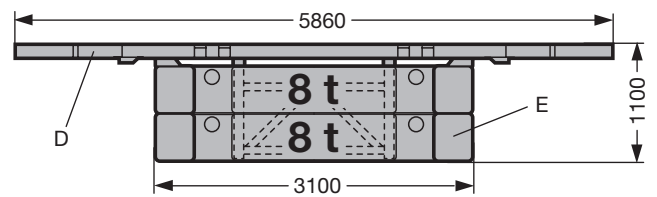

Teil A / Part A

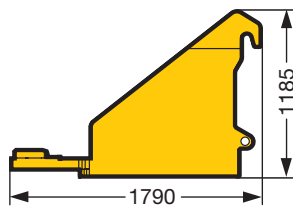

Teil D / Part D

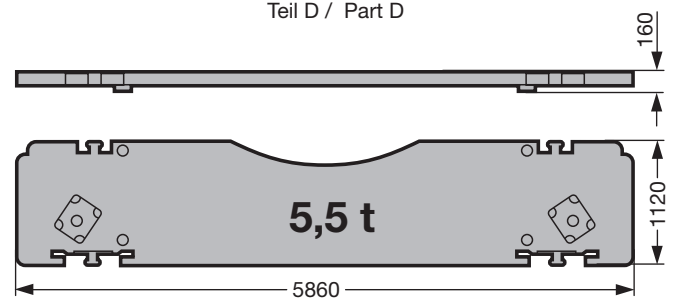

Teil B / Part B

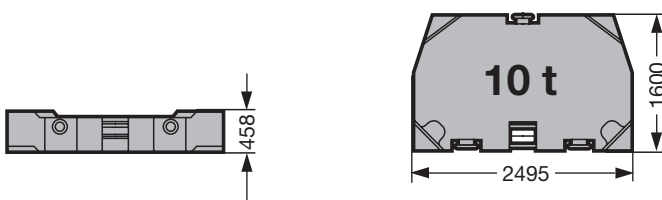

Teil E / Part E

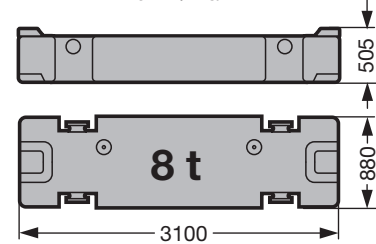

Teil C / Part C

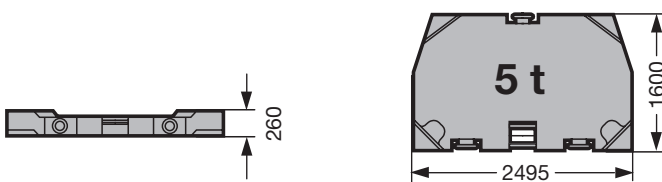

	Teil A / Part A à 2,5 t	Teil B / Part B à 10 t	Teil C / Part C à 5 t
135 t	2 x	12 x	2 x
155 t	2 x	14 x	2 x

	Teil D / Part D à 5,5 t	Teil E / Part E à 8 t
11 t	2 x	0 x
43 t	2 x	4 x

S2258

Transportplan Transportation plan Plan de transport

Ausleger-Zwischenstücke Boom intermediate sections Éléments de flèches intermédiaires	B x H	Grundlänge Base length Longueur de base	Transportlänge Transport length Longueur de transport	Gewicht* Weight* Poids*
LA 2620.10	2,8 m x 2,4 m	7 m	7,4 m	2,9 t
		14 m	14,4 m	5,4 t
LA 2620.8	2,8 m x 2,4 m	14 m	14,4 m	4,4 t
NA 2115.10	2,3 m x 1,8 m	7 m	7,4 m	1,5 t
		14 m	14,4 m	2,8 t
NI 1812.10	2 m x 1,5 m	7 m	7,4 m	1,4 t
		14 m	14,4 m	2,5 t
D 2115.20	2,5 m x 1,9 m	7 m	7,4 m	2,7 t
S 2620.20	2,8 m x 2,4 m	7 m	7,4 m	3,7 t
		14 m	14,4 m	6,9 t
W 2116.20	2,4 m x 1,9 m	7 m	7,4 m	1,7 t
		14 m	14,4 m	3 t

* Gewichte inkl. Abspannstangen und Bolzen / Weights incl. guy rods and bolts / Poids avec barres de haubanage et boulons

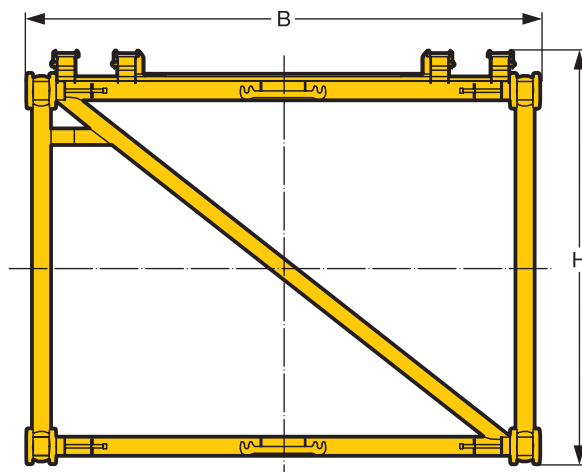

Auslegersysteme Boom/jib combinations Configurations de flèche

Leichte Ausführung
Light weight design
Conception légère

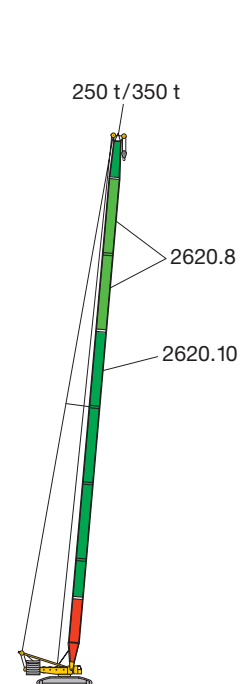

L
21 m – 98 m

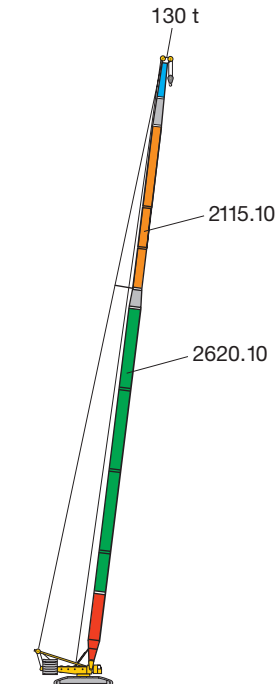

LL
LL 49 m – 105 m

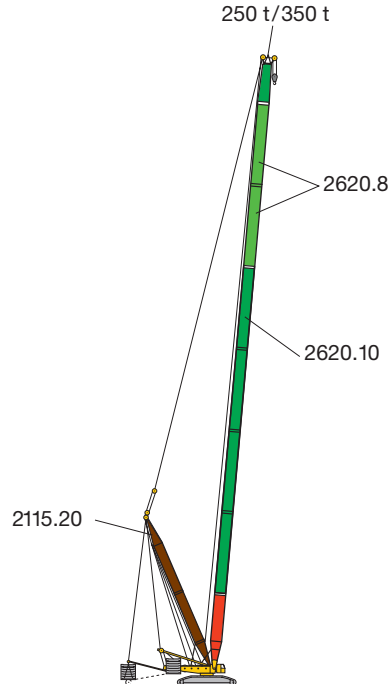

LD, LDB/BW
L 28 m – 105 m
D 21 m – 28 m

- L** Hauptausleger
Main boom
Flèche principale
- LL** Hauptausleger, leicht
Main boom, light
Flèche principale, légère
- N** Nadelausleger, leicht
Luffing jib, light
Fléchette, légère
- F** Feste Gitterspitze
Lattice fly jib
Fléchette treillis fixe
- D** Derrickausleger
Derrick
Flèche derrick
- B** Schwebeballast
Suspended ballast
Lest suspendu
- BW** Ballastwagen
Ballast trailer
Porteur de lest

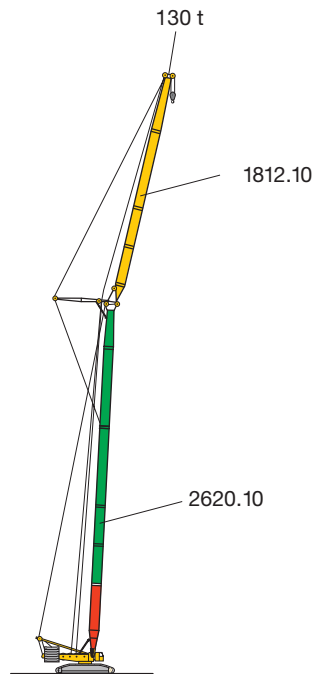

LF
L 35 m – 70 m
F 10,5 m – 38,5 m

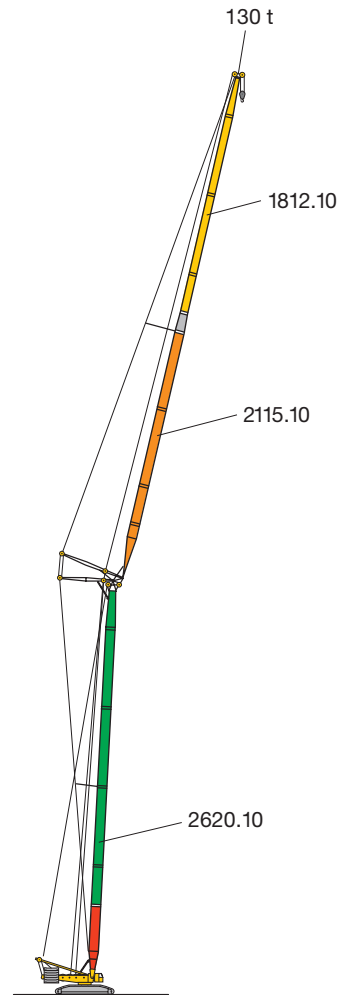

LN
L 21 m – 70 m
N 21 m – 91 m

S1353

Auslegersysteme

Boom/jib combinations

Configurations de flèche

Schwere Ausführung
 Heavy weight design
 Conception lourde

- S** Hauptausleger, schwer
 Main boom, heavy
 Flèche principale, lourde
- L** Hauptausleger, leicht
 Main boom, light
 Flèche principale, légère
- N** Nadelausleger, leicht
 Luffing jib, light
 Fléchette, légère
- w/W** Nadelausleger, schwer
 Luffing jib, heavy
 Fléchette, lourde
- D** Derrickausleger
 Derrick
 Flèche derrick
- B** Schwebeballast
 Suspended ballast
 Lest suspendu
- BW** Ballastwagen
 Ballast trailer
 Porteur de lest

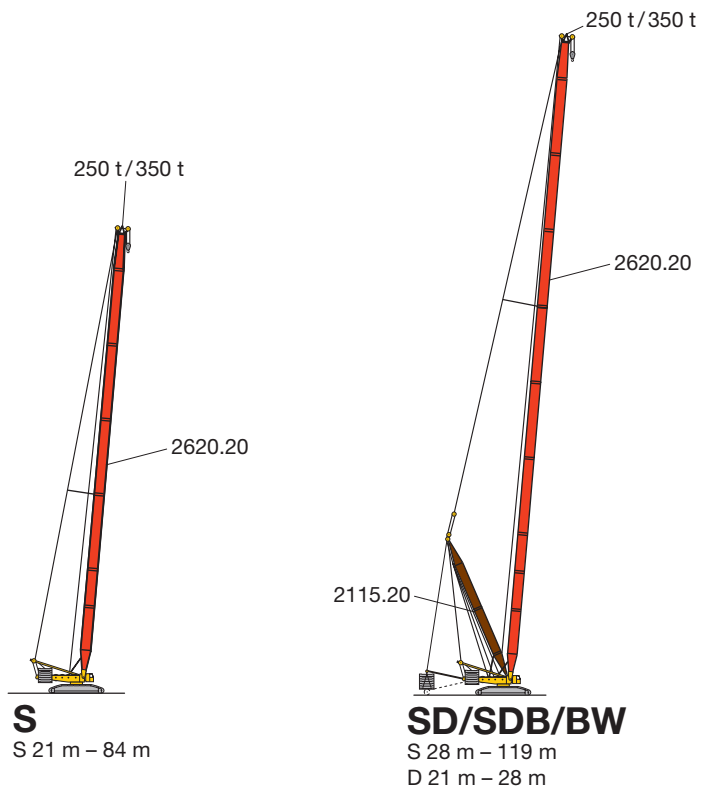

Auslegersysteme Boom/jib combinations Configurations de flèche

Schwere Ausführung
Heavy weight design
Conception lourde

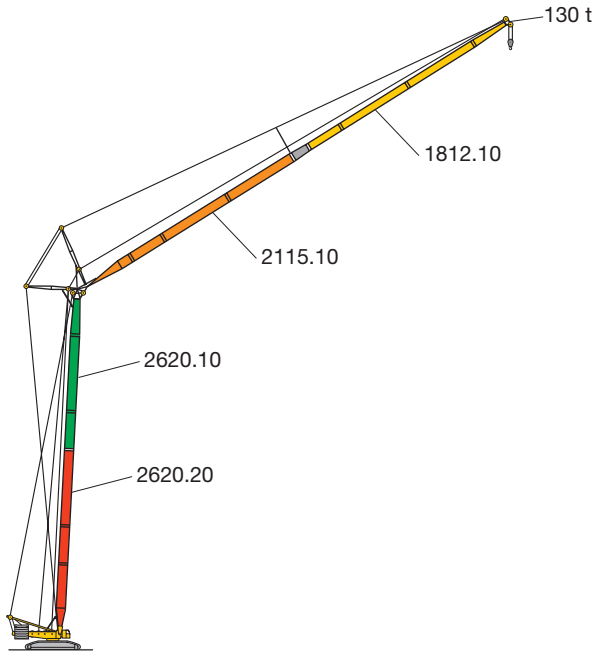

SLN
SL 21 m – 70 m
N 21 m – 91 m

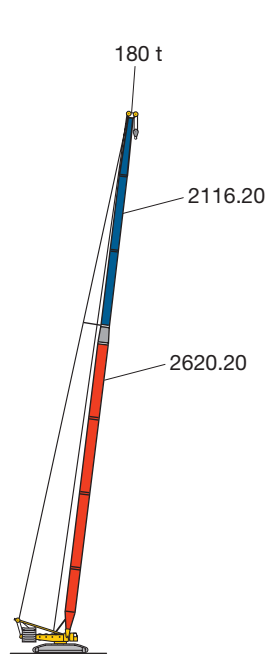

Sw
Sw 28 m – 98 m

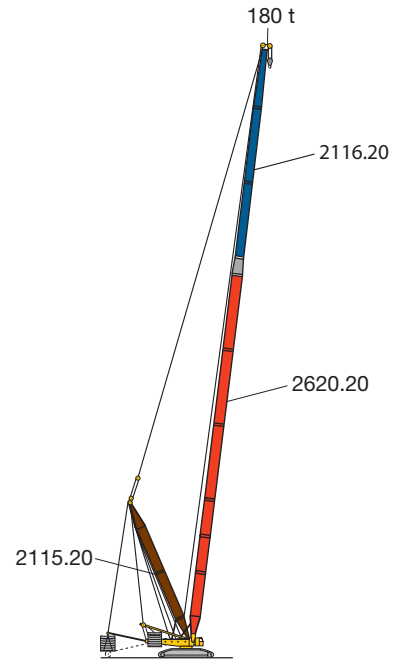

SwD/SwDB/BW
Sw 35 m – 112 m
D 21 m – 28 m

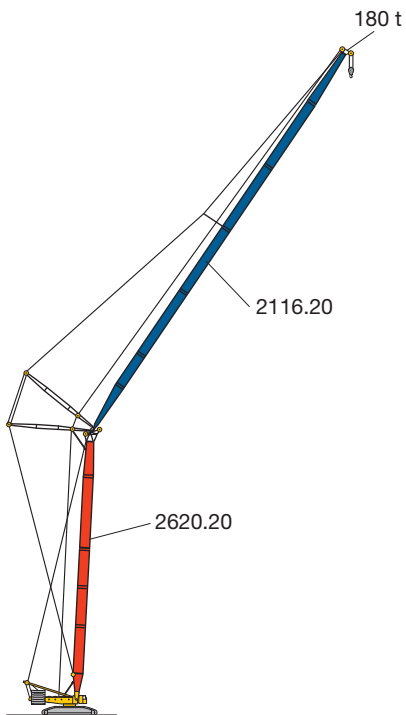

SW
S 28 m – 56 m
W 28 m – 91 m

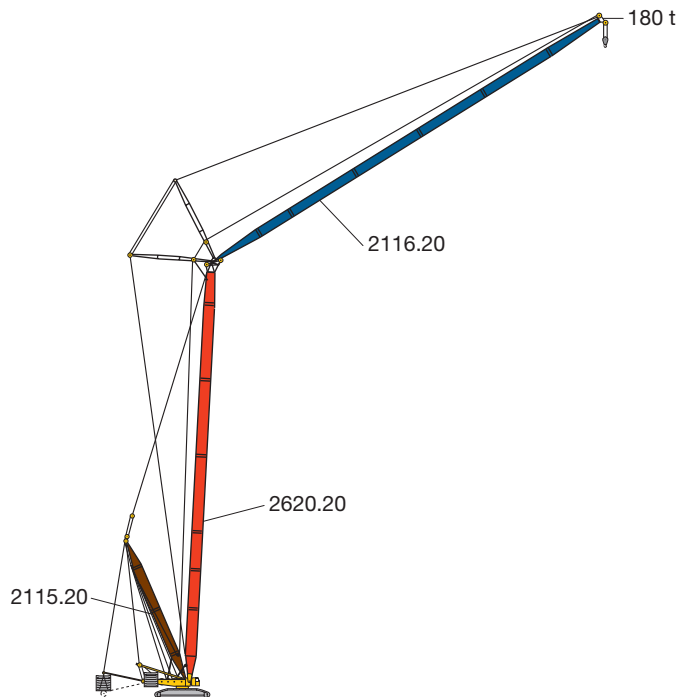

SDWB/BW
S 35 m – 84 m
W 28 m – 91 m
D 21 m – 28 m

Traglasten am L-Ausleger

Lifting capacities on L boom

Forces de levage à la flèche principale L

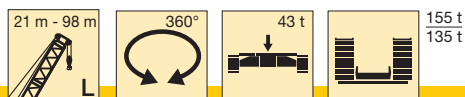

m	21 m	28 m	35 m	42 m	49 m	56 m	63 m	70 m	77 m	84 m	91 m	98 m	m
4,5	350												4,5
5	345												5
5,5	330												5,5
6	313	300											6
6,5	291	285											6,5
7	271	266	261	255									7
8	239	235	240	235	220								8
9	214	210	215	210	206	180							9
10	189	194	194	190	186	175	145	125					10
11	168	172	175	173	168	159	141	121	103				11
12	152	155	157	155	153	146	138	118	100	83			12
14	126	128	130	128	127	124	118	110	94	77	70	60	14
16	107	109	111	109	108	107	103	98	88	72	67	57	16
18	93	95	96	94	93	94	90	87	82	67	63	54	18
20	82	83	84	82	81	84	80	77	74	63	60	52	20
22		74	75	73	72	74	72	69	67	58	56	49	22
24		67	67	66	64	65	65	62	60	54	53	46	24
26		61	60	59	58	58	58	57	55	51	50	43	26
28			55	54	52	53	52	51	50	47	46,5	40,5	28
30			50	48,5	48	47,5	47	46,5	46	44	42,5	38	30
32			45,5	44,5	44	43,5	43	42	42	40,5	39	35,5	32
34				41	40	39,5	39	38,5	38	37	35,5	33	34
36				38	37	36,5	36	35	35	34	33	31	36
38				35	34,5	33,5	33	32,5	32	31,5	30,5	28,7	38
40					32	31	30,5	29,8	29,5	28,8	28,1	26,4	40
44					27,8	27	26,3	25,5	25,1	24,4	24	22,3	44
48						23,6	22,8	22	21,6	20,9	20,3	18,7	48
52							20	19,1	18,7	17,8	17,3	15,6	52
56							17,6	16,6	16,1	15,1	14,6	13	56
60								14,4	13,8	12,8	12,3	10,7	60
64									11,9	10,9	10,3	8,5	64
68									10,2	9,2	8,6	6	68
72										7,5	6,7	4	72
76										5,5	4,6	2,7	76
80											3,1		80

TAB 124088 / 124089

Anmerkungen zu den Traglasttabellen

- Für die Kranberechnungen gelten die DIN-Vorschriften lt. Gesetz gemäß Bundesarbeitsblatt von 2/85: Die Traglasten DIN/ISO entsprechen den geforderten Standsicherheiten nach DIN 15019, Teil 2 und ISO 4305 (Prüflast = 1,25 x Hublast + 0,1 x Auslegereigengewicht auf die Ausleger- spitze reduziert). Für die Stahltragwerke gilt DIN 15018, Teil 3. Die bauliche Ausbildung des Krans entspricht DIN 15018, Teil 2 sowie der F.E.M.
- Die Traglasten sind in Tonnen angegeben.
- Das Gewicht des Lasthakens bzw. der Hakenflasche sowie der Anschlagmittel ist von den Traglasten abzuziehen.
- Die Ausladungen sind von Mitte Drehkranz gemessen.
- Kranbetrieb – wenn nicht speziell dokumentiert – zulässig bis: Staudruck 50 N/m², Windgeschwindigkeit 9 m/s. Weitere Angaben über Windgeschwindigkeiten sind der Bedienungsanleitung zu entnehmen.
- Die Aufstandsfläche muß eben und tragfähig sein.
- Traglaständerungen vorbehalten.
- Traglasten über 350 t nur mit 400 t Kopf.
- Der Kran kann mit den in den Traglasttabellen angegebenen Lasten verfahren. Die Betriebsbedingungen sind der Bedienungsanleitung zu entnehmen.

Remarks referring to load charts

- When calculating crane stresses and loads, German Industrial Standards (DIN) are applicable, in conformance with new German legislation (published 2/85). The lifting capacities (stability margin) DIN/ISO correspond to DIN 15019, part 2, and ISO 4305 (Tested load = 1.25 x lifting capacity + 0.1 x boom dead weight, reduced to the boom point). The crane's structural steel work is in accordance with DIN 15018, part 3. Design and construction of the crane comply with DIN 15018, part 2 and with F.E.M. regulations.
- Lifting capacities are given in metric tons.
- The weight of the load hook and hook blocks as well as of the lifting tackle must be deducted from the lifting capacities.
- The working radii are measured from the slewing centreline.
- Unless particularly specified, crane operation is permissible up to a dynamic pressure of 50 N/m², wind speed of 9 m/s. For further details in respect to wind speeds refer to the operating instructions.
- The subsoil must be even and of good bearing capacity.
- Subject to modification of lifting capacities.
- Loads above 350 t, only with 400 t head section.
- The crane can be displaced with suspended loads as stated in the load charts. Operating conditions must conform to the rules in the operating instructions.

Hubhöhen am L-Ausleger
Lifting heights on L boom
Hauteur de levage à la flèche principale L

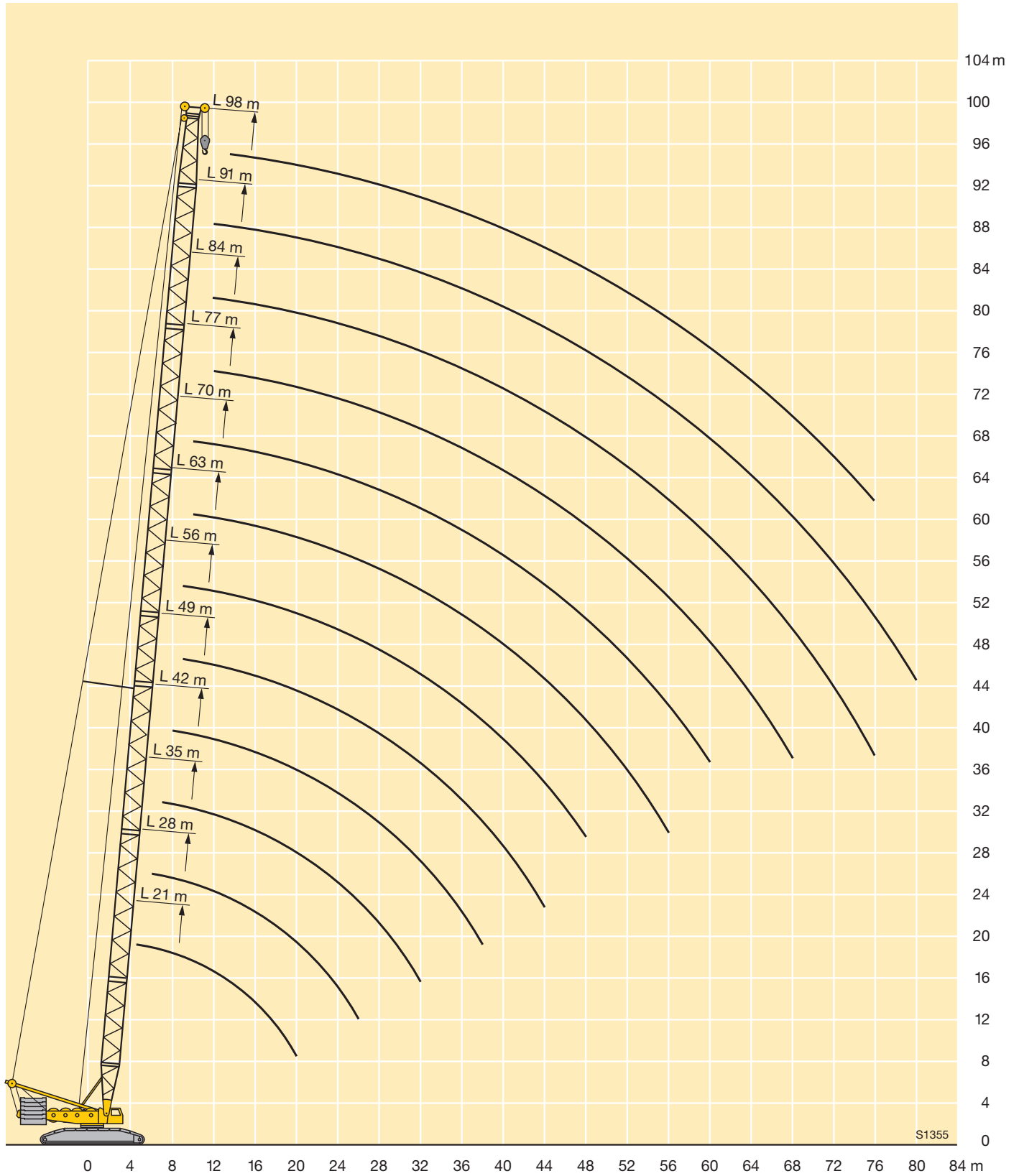

Traglasten am LL-Ausleger

Lifting capacities on LL boom

Forces de levage à la flèche principale LL

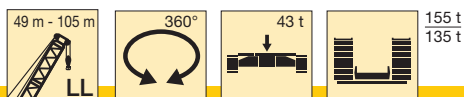

m	49 m	56 m	63 m	70 m	77 m	84 m	91 m	98 m	105 m	m
8	130									8
9	130	123								9
10	130	112	90							10
11	130	104	89	86						11
12	119	97	86	83	81					12
14	105	84	80	78	76	63				14
16	92	74	75	73	70	59	55	43		16
18	82	66	70	68	65	55	52	41	35	18
20	75	60	65	63	60	52	48	38,5	32,5	20
22	69	55	61	59	55	48	44,5	36,5	30,5	22
24	65	51	56	53	50	44,5	41	34	28,7	24
26	59	48	53	49	46	41,5	38	32	27	26
28	55	45	49,5	45	42	38,5	35,5	30,5	25,5	28
30	52	42	46,5	41	39	35,5	33	29	24,5	30
32	47,5	39,5	43,5	38	36	33,5	30,5	27,5	23	32
34	44	37	41	36	34	31	28,5	26	22	34
36	41	34,5	38	33,5	32	29	26,5	24,5	21	36
38	38	32	36	31,5	30	27	24,5	23	20	38
40	35,5	30	34	30	28,5	25,5	23	22	19	40
44	30	26,5	30	27	25	22,5	20,5	19,5	17	44
48		23	26,8	24	22	20	18,5	17,5	15,5	48
52			23,9	21	20	18	16,5	15,5	13,5	52
56			21	18,5	18	16	14,5	13,5	12	56
60				16	16	14	13	12	10,5	60
64					14	12	11	10	9	64
68					12	10,5	9,5	8,8	7,5	68
72						9	8	7,3	6	72
76							6,5	5,7	4,5	76
80							5,5	4,5	3,5	80
84								3	2	84

TAB 124095 / 124096

Remarques relatives aux tableaux des charges

1. La grue est calculée selon normes DIN conformément au décret fédéral 2/85. Les charges DIN/ISO respectent les sécurités au basculement requises par les normes DIN 15019, partie 2 et ISO 4305. La structure de la grue est conçue selon la norme DIN 15018, partie 3. La conception générale est réalisée selon la norme DIN 15018, partie 2, ainsi que selon les recommandations de la F.E.M.
2. Les charges sont indiquées en tonnes.
3. Les poids du crochet ou du moufle ainsi que des élingues sont à déduire des charges indiquées.
4. Les portées sont prises à partir de l'axe de rotation de la partie tournante.
5. Sinon spécifié autrement, le service de grue est admissible jusqu'à une pression dynamique de 50 N/m², vitesse de vent de 9 m/s. D'autres indications concernant les vitesses de vent sont stipulées dans les instructions de service.
6. Le sol doit être plat et résistant.
7. Charges données sous réserve de modification.
8. Charges dépassant 350 t seulement avec élément de tête de 400 t.
9. La grue peut être déplacée avec les charges indiquées dans les tableaux des charges. Les conditions de service sont stipulées dans les instructions de service.

Hubhöhen am LL-Ausleger
Lifting heights on LL boom
Hauteur de levage à la flèche principale LL

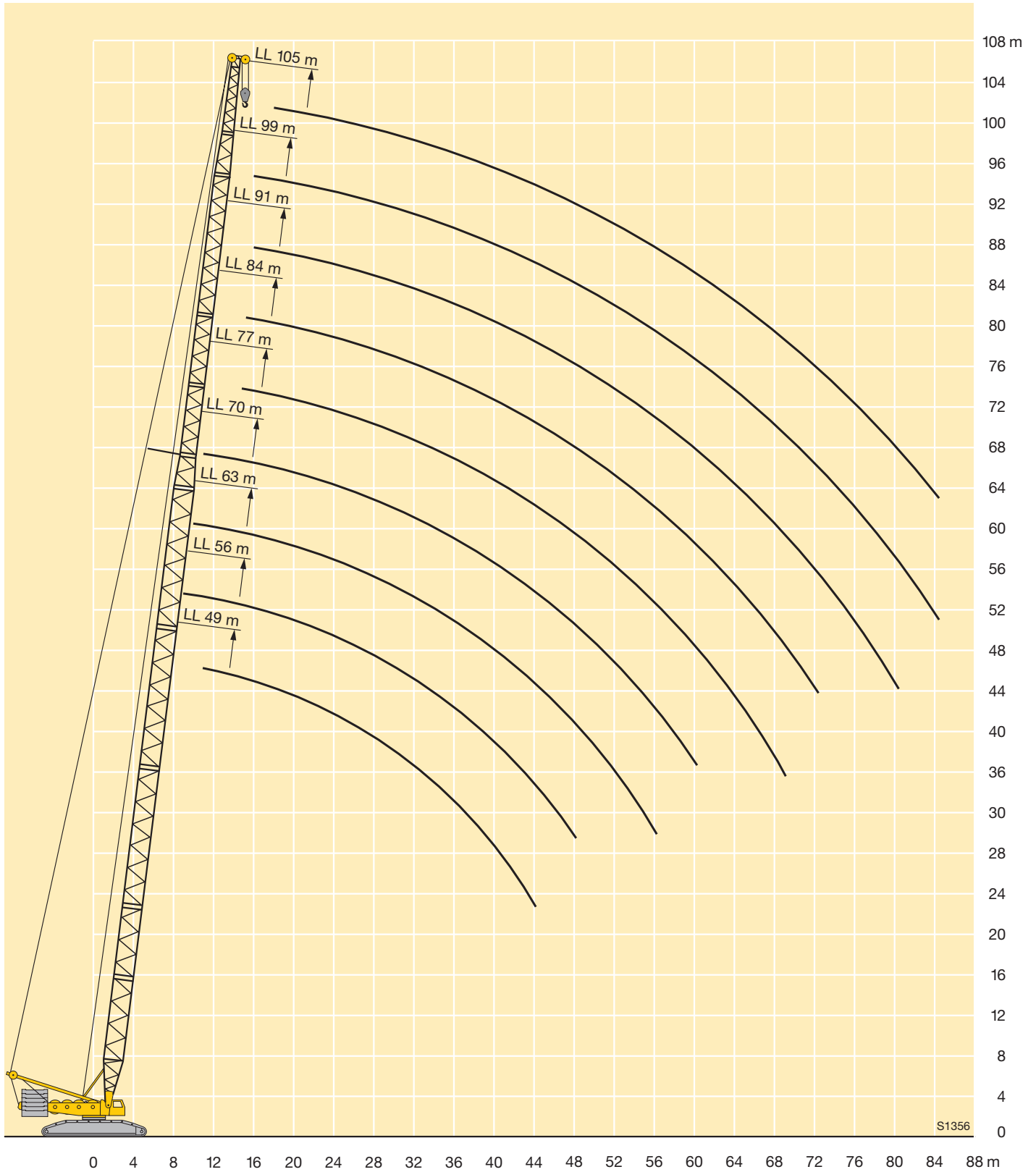

Traglasten am LD-Auslegersystem

Lifting capacities on LD boom/derrick combination

Forces de levage en configuration LD

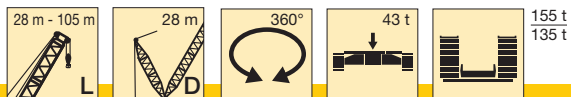

m	28 m	35 m	42 m	49 m	56 m	63 m	70 m	77 m	84 m	91 m	98 m	105 m	m
6	310												6
6,5	290												6,5
7	271	267	262										7
8	239	235	231	226									8
9	214	210	207	200	187								9
10	193	190	187	179	168	170	145						10
11	173	173	170	161	152	160	145	125					11
12	155	156	155	147	139	147	140	125	103				12
14	128	128	128	124	118	125	120	115	101	83	71		14
16	109	109	108	107	102	107	104	101	97	82	70	60	16
18	94	94	93	93	89	92	91	89	85	81	70	60	18
20	83	82	81	81	79	80	79	79	76	74	70	60	20
22	74	73	72	71	70	70	70	69	68	66	64	60	22
24	66	65	64	64	63	63	62	61	61	60	58	55	24
26	60	59	58	57	56	56	55	55	54	54	52	50	26
28		54	52	52	50	50	49,5	49	48	48	46,5	46	28
30		49	47,5	47	45,5	45,5	44,5	44	43,5	43	41,5	41	30
32		45	43,5	43	41,5	41,5	40,5	40	39	39	37,5	37	32
34			40,5	39	38	37,5	36,5	36,5	35,5	35	33,5	33	34
36			37	36	35	34,5	33,5	33	32	32	30,5	29,8	36
38			34,5	33,5	32	31,5	30,5	30	29,1	28,8	27,4	26,8	38
40				31	29,5	29	28	27,5	26,5	26,2	24,8	24,2	40
44				26,8	25,3	24,7	23,6	23,1	22	21,6	20,3	19,6	44
48					21,9	21,1	20	19,4	18,3	17,9	16,5	15,8	48
52						18,2	16,9	16,4	15,2	14,8	13,4	12,6	52
56						15,7	14,4	13,8	12,6	12,1	10,7	9,9	56
60							12,3	11,6	10,3	9,8	8,4	7,6	60
64								9,7	8,4	7,8	6,4	5,3	64
68								8,1	6,7	6,1	4,7	3,7	68
72									5,2	4,6			72
76									4,3				76

TAB 124102 / 124103

Traglasten am LDB/LDBW-Auslegersystem

Lifting capacities on LDB/LDBW boom/derrick combination

Forces de levage en configuration LDB/LDBW

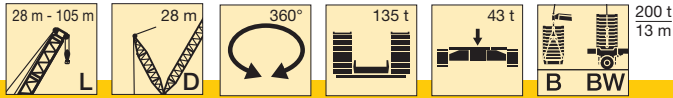

	28 m	35 m	42 m	49 m	56 m	63 m	70 m	77 m	84 m	91 m	98 m	105 m	
6	350												6
6,5	350												6,5
7	350	300	270										7
8	320	300	270	240									8
9	300	288	270	240	215								9
10	287	280	264	240	215	170	145						10
11	277	274	260	238	215	170	145	125					11
12	270	268	254	236	214	170	145	125	103				12
14	255	255	234	220	213	169	143	125	101	83	71		14
16	239	236	217	204	202	168	142	123	99	82	70	60	16
18	216	219	202	190	188	168	140	121	98	81	70	60	18
20	187	205	189	178	176	158	138	119	96	79	70	60	20
22	162	184	177	167	165	149	137	117	94	78	69	60	22
24	140	166	166	157	155	140	132	114	92	76	69	60	24
26	121	150	151	148	147	132	124	112	90	75	69	60	26
28		134	138	138	138	125	117	110	89	73	68	60	28
30		119	128	127	127	118	111	104	87	69	68	59	30
32		106	118	118	118	112	105	98	85	66	67	58	32
34			110	109	109	107	100	94	81	63	65	57	34
36			101	101	101	100	95	89	77	59	63	55	36
38			91	96	96	95	91	85	73	57	61	53	38
40				90	90	89	87	81	70	54	59	51	40
44				79	80	80	80	74	64	50	55	48	44
48					72	72	72	68	58	47	50	45	48
52						66	66	63	54	43	47	42	52
56						60	60	58	49,5	40	44	39	56
60							55	54	45	37,5	41	37	60
64								50	40	35	37,5	34,5	64
68								45,5	37	33	35	32	68
72									34	31	32	30,5	72
76									31	29,5	30	28,5	76
80										27	28	26,5	80
84											26	24,5	84
88												22,5	88
92												21	92

TAB 124106 / 124108

Hubhöhen am LDB/LDBW-Auslegersystem
Lifting heights on LDB/LDBW boom/derrick combination
Hauteur de levage en configuration LDB/LDBW

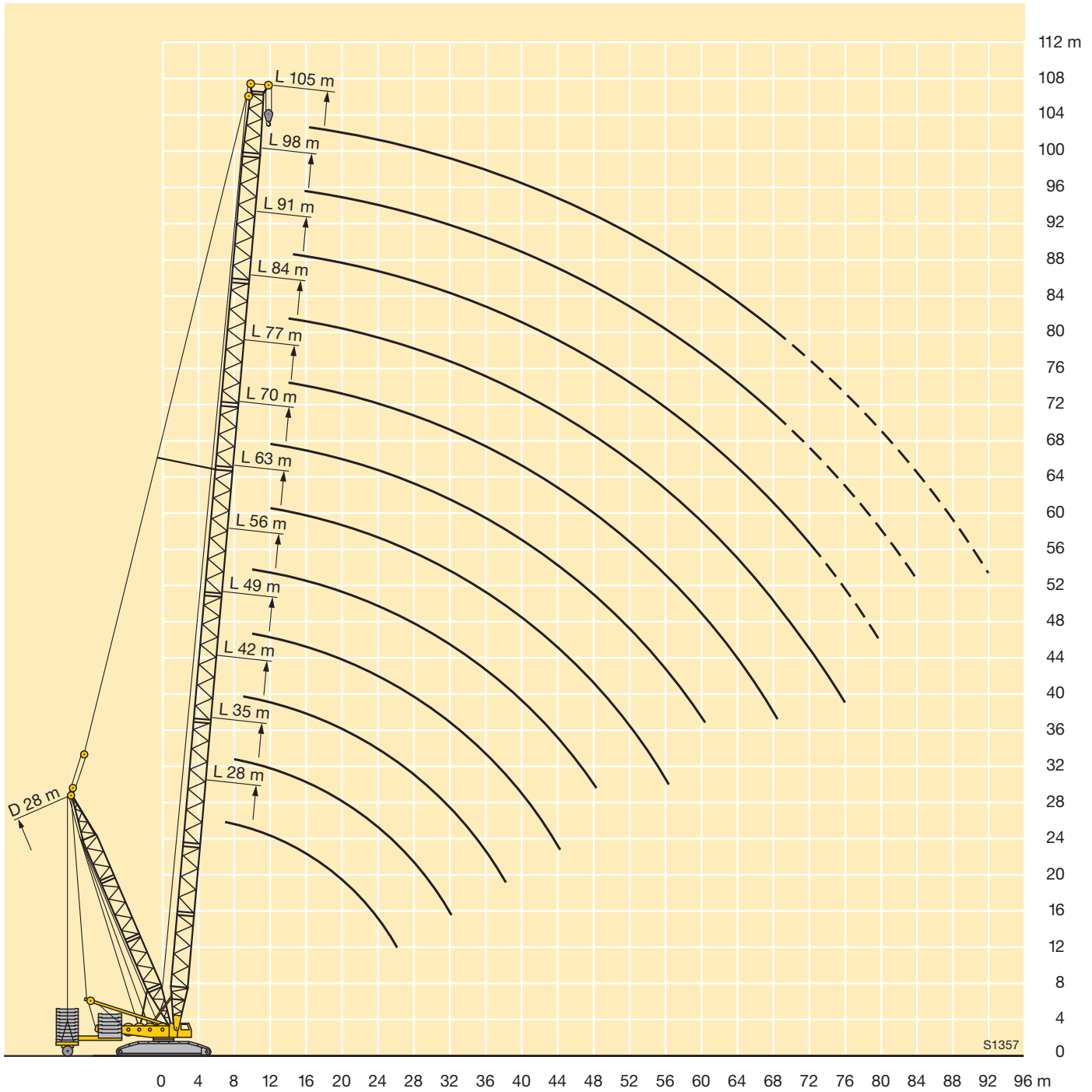

Traglasten am LF-Auslegersystem

Lifting capacities on LF boom/jib combination

Forces de levage en configuration LF

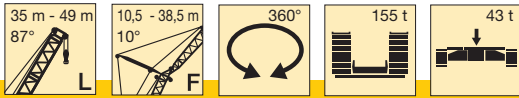

m	35 m					42 m					49 m					m
	10,5 m	17,5 m	24,5 m	31,5 m	38,5 m	10,5 m	17,5 m	24,5 m	31,5 m	38,5 m	10,5 m	17,5 m	24,5 m	31,5 m	38,5 m	
10	130					130					128					10
11	130	126				130					124					11
12	130	123				130	108				123	98				12
14	130	115	98			127	102	86			117	93	78			14
16	115	108	92	77		109	96	81	70		104	88	74			16
18	101	98	87	76	58	96	91	77	66	54	92	84	70	60	52	18
20	87	87	82	72	58	85	84	73	63	54	81	80	67	57	50	20
22	76	77	77	68	58	75	75	69	60	53	73	72	64	55	48	22
24	68	68	69	65	58	67	68	66	57	51	66	65	61	52	46	24
26	60	61	62	62	55	59	60	61	55	48	59	59	58	50	44	26
28	54	55	56	56	53	54	54	55	52	46	53	54	54	47,5	42	28
30	49,5	50	51	51	50	48,5	49,5	50	50	44	47,5	48,5	49,5	45,5	40	30
32	45	45,5	46,5	47	47	44	45	45,5	46	42	43,5	44,5	45	44	38,5	32
34	41,5	42	42,5	43	43,5	40,5	41	42	42,5	40,5	39,5	40,5	41	41,5	37	34
36	38	38,5	39,5	39,5	40	37	38	38,5	39	38,5	36,5	37	38	38	35,5	36
38	35	36	36,5	36,5	37	34	35	35,5	36	36,5	33,5	34,5	35	35,5	34	38
40	32,5	33	33,5	34	34,5	31,5	32,5	33	33,5	33,5	31	31,5	32	32,5	32,5	40
44		28,8	29,3	29,7	29,9	27,3	27,9	28,5	28,9	29,2	26,4	27,2	27,7	28,1	28,5	44
48		25,2	25,7	26	26,2	23,7	24,3	24,8	25,2	25,5	22,8	23,6	24,1	24,4	24,7	48
52			22,7	23	23,2		21,3	21,8	22,2	22,4	19,9	20,5	21	21,3	21,6	52
56				20,4	20,6			19,2	19,6	19,8		18	18,4	18,7	19	56
60				18,2	18,4			17	17,3	17,6		15,7	16,2	16,5	16,7	60
64					16,5				15,4	15,6			14,2	14,4	14,7	64
68					14,8				13,6	13,9				12,6	12,9	68
72										12,3				11	11,2	72
76															9,8	76
80															8,5	80

TAB 124241

Traglasten am LF-Auslegersystem

Lifting capacities on LF boom/jib combination

Forces de levage en configuration LF

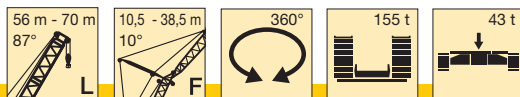

m	56 m					63 m					70 m			m
	10,5 m	17,5 m	24,5 m	31,5 m	38,5 m	10,5 m	17,5 m	24,5 m	31,5 m	38,5 m	10,5 m	17,5 m	24,5 m	
11	114													11
12	111					101								12
14	108	85				97	79				88			14
16	99	81	68			95	75	63			87	70	58	16
18	87	78	65	55		84	72	60	51		80	67	56	18
20	78	75	62	53	46	74	70	58	49	42,5	71	65	54	20
22	70	69	59	51	44	66	66	55	47	41	64	63	52	22
24	63	62	57	48,5	42,5	60	60	53	45,5	39,5	57	57	50	24
26	57	57	55	46,5	41	54	54	51	43,5	38	52	52	48,5	26
28	52	47,5	51	44,5	39	49,5	49,5	49	42	36,5	47	47	46,5	28
30	47	43,5	47,5	43	37,5	45	45	45	40,5	35	43	43	43	30
32	42,5	39,5	43,5	41	36	41,5	41,5	41,5	39	33,5	39,5	39,5	39,5	32
34	39	36,5	40	39,5	34,5	38	38	38	37,5	32,5	36	36,5	36,5	34
36	35,5	33,5	37	37	33,5	34,5	35	35,5	35	31,5	33	33,5	33,5	36
38	32,5	30,5	34	34,5	32	32	32,5	32,5	32,5	30	30,5	31	31	38
40	30	26,3	31,5	32	31	29,2	30	30,5	30	29,1	28,1	28,5	28,7	40
44	25,5	22,6	27	27,4	27,7	24,8	25,5	26,1	26,1	26,1	24	24,4	24,6	44
48	21,9	19,6	23,3	23,7	24,1	21,1	21,9	22,5	22,6	22,7	20,3	20,9	21,2	48
52	19	16,9	20,2	20,6	21	18	18,8	19,4	19,6	19,8	17	17,9	18,2	52
56	16,3	14,6	17,6	17,9	18,3	15,3	16	16,6	16,8	17,1	14,3	15,1	15,7	56
60	14	12,5	15,2	15,6	16	13	13,6	14,2	14,5	14,7	11,9	12,7	13,3	60
64			13,2	13,5	13,8	11	11,6	12,1	12,4	12,6	9,9	10,6	11,2	64
68			11,3	11,6	12		9,8	10,3	10,5	10,7	8,2	8,8	9,4	68
72			9,7	10	10,3		8,2	8,7	8,9	9,1	6,6	7,2	7,7	72
76				8,6	8,9			7,3	7,5	7,6		5,8	6,3	76
80				7,3	7,6			6	6,2	6,3			4,9	80
84					6,4				5,1	5,1			3,8	84
88										4				88
92										3,3				92

TAB 124241

Hubhöhen am LF-Ausleger
Lifting heights on LF boom/jib combination
Hauteur de levage en configuration LF

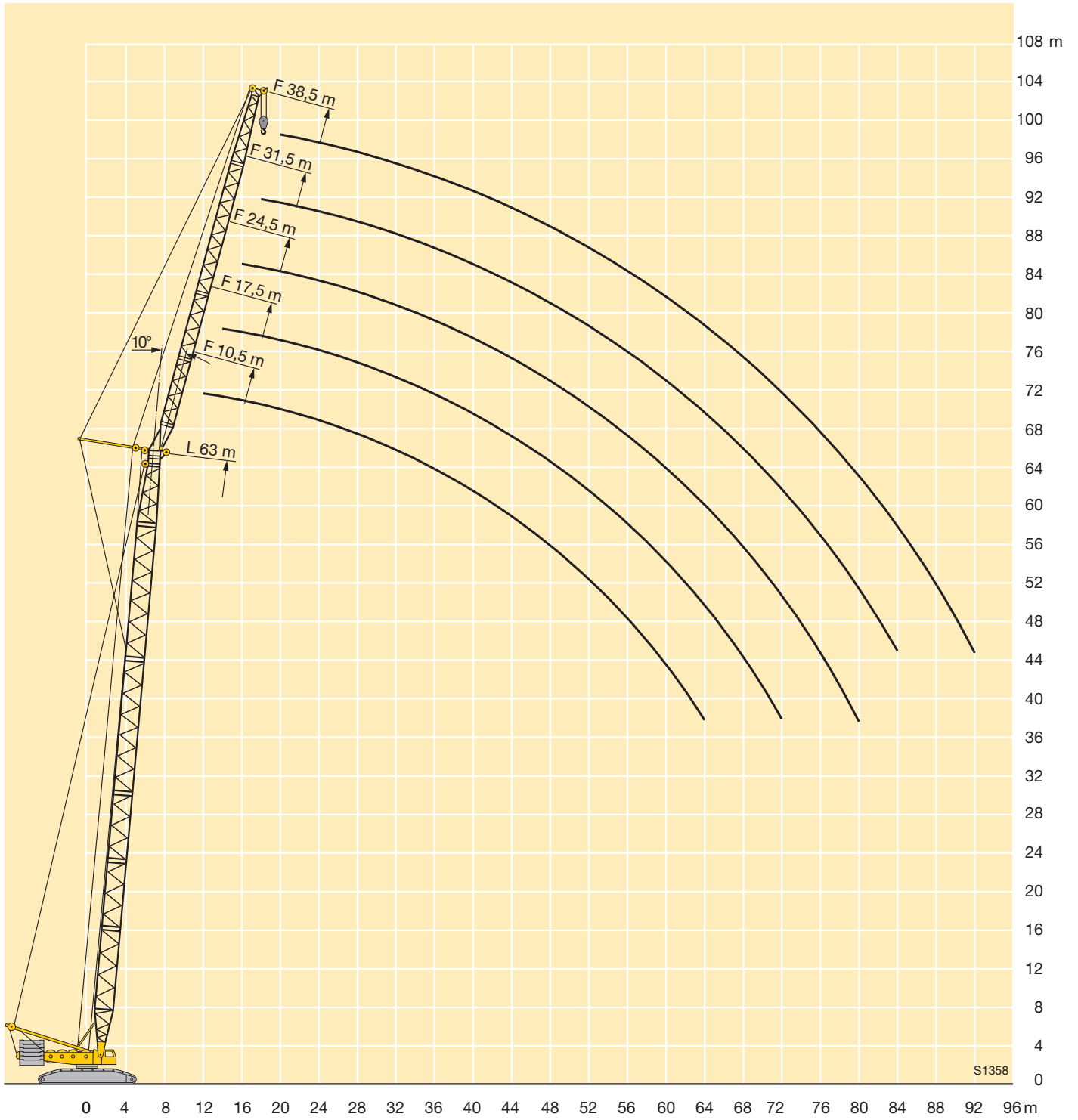

Traglasten am LF-Auslegersystem

Lifting capacities on LF boom/jib combination

Forces de levage en configuration LF

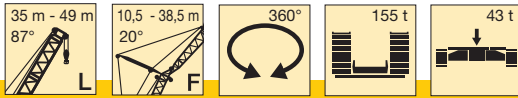

m	35 m					42 m					49 m					m
	10,5 m	17,5 m	24,5 m	31,5 m	38,5 m	10,5 m	17,5 m	24,5 m	31,5 m	38,5 m	10,5 m	17,5 m	24,5 m	31,5 m	38,5 m	
11	130															11
12	130					117					106					12
14	126					111					101					14
16	116	95				106	83				97	75				16
18	102	91	77			97	79	66			93	72	60			18
20	88	86	73	62		86	76	63			83	69	57			20
22	77	78	70	60		76	73	61	52		74	66	55	47		22
24	68	70	66	57	49,5	67	69	58	50	44	67	64	53	45		24
26	61	62	63	54	47,5	60	62	56	48	42	60	61	51	43,5	37,5	26
28	55	56	57	51	45	54	56	54	46	40,5	53	55	49	42	36,5	28
30	50	51	52	48,5	42,5	49	50	51	44,5	39	48,5	50	47	40	35	30
32	45,5	46,5	47,5	46	40,5	44,5	46	47	42,5	37,5	44	45,5	45,5	39	33,5	32
34	41,5	42,5	43,5	44	38,5	41	42	43	41	36	40	41,5	42,5	37,5	32,5	34
36	38,5	39,5	40	40,5	37	37,5	38,5	39,5	39,5	35	37	38	39	36	31,5	36
38	35,5	36,5	37	37,5	35	34,5	35,5	36,5	37	33,5	34	35	36	35	30,5	38
40	33	33,5	34,5	35	33,5	32	33	34	34,5	32,5	31	32,5	33	34	29,3	40
44		29,2	30	30,5	31	27,5	28,5	29,3	29,8	30,5	26,8	27,8	28,6	29,3	27,4	44
48		25,5	26,3	26,7	27,1	23,9	24,8	25,6	26	26,5	23,1	24	24,8	25,5	25,8	48
52			23,1	23,5	23,9		21,7	22,4	22,8	23,3	20,1	20,9	21,6	22,3	22,6	52
56			20,5	20,9	21,2			19,7	20,2	20,6		18,3	19	19,6	19,9	56
60				18,6	18,9			17,4	17,8	18,3		16	16,7	17,2	17,6	60
64					16,9				15,8	16,2			14,6	15,1	15,5	64
68					15,1				13,9	14,4			12,6	13,2	13,6	68
72										12,7				11,5	11,9	72
76										11,1					10,3	76
80															8,9	80

TAB 124244

Traglasten am LF-Auslegersystem

Lifting capacities on LF boom/jib combination

Forces de levage en configuration LF



m	56 m					63 m					70 m				m
	10,5 m	17,5 m	24,5 m	31,5 m	38,5 m	10,5 m	17,5 m	24,5 m	31,5 m	38,5 m	10,5 m	17,5 m	24,5 m	31,5 m	
14	93					86					79				14
16	90	69				83	64				77				16
18	87	67				81	62				75	58			18
20	79	64	53			76	60	49			73	56	45,5		20
22	71	62	51	43		68	58	47			65	54	44		22
24	64	60	49	41,5		61	56	45,5	38,5		59	53	42,5	36	24
26	58	58	47	40	34,5	55	54	44	37	32	53	51	41,5	35	26
28	53	53	45,5	38,5	33,5	50	51	42,5	36	31	48,5	49	40	33,5	28
30	48	49	44	37	32,5	46	46,5	41	34,5	30	44	45	39	32,5	30
32	43,5	44,5	42,5	36	31	42,5	43	40	33,5	29	40,5	41	38	32	32
34	39,5	41	41,5	35	30	39	39,5	39	32,5	28,1	37	38	37	31	34
36	36	37,5	38,5	33,5	29,2	35,5	36,5	37	31,5	27,2	34	35	35,5	29,9	36
38	33	34,5	35,5	32,5	28,2	32,5	33,5	34	30,5	26,3	31,5	32	32,5	29	38
40	30,5	31,5	32,5	31,5	27,3	29,8	31	31,5	29,7	25,5	28,9	29,7	30,5	28,2	40
44	26,1	27,1	28	28,6	25,6	25,2	26,3	27,2	27,7	24	24,5	25,4	26	26,4	44
48	22,4	23,3	24,2	24,8	24,1	21,6	22,5	23,4	24,1	22,7	20,8	21,8	22,5	22,8	48
52	19,3	20,2	21	21,5	22,1	18,4	19,4	20,2	20,8	21,3	17,5	18,6	19,4	19,8	52
56	16,6	17,5	18,3	18,8	19,4	15,6	16,6	17,5	18	18,4	14,7	15,8	16,7	17,1	56
60	14,2	15,1	15,9	16,4	17	13,2	14,1	15	15,5	15,9	12,3	13,3	14,2	14,8	60
64		12,9	13,7	14,2	14,8	11,2	12	12,8	13,3	13,7	10,2	11,1	12	12,6	64
68		11	11,8	12,3	12,9		10,1	10,9	11,3	11,7	8,4	9,2	10,1	10,6	68
72			10,1	10,6	11,1		8,5	9,2	9,6	10	6,8	7,6	8,3	8,9	72
76				9	9,6			7,7	8,1	8,5		6,1	6,8	7,3	76
80				7,6	8,1			6,3	6,7	7,1		4,7	5,5	5,7	80
84					6,9				5,5	5,8			4,1	4,3	84
88					5,7					4,5				3,3	88
92										3,6				2,4	92

TAB 124244

Hubhöhen am LF-Auslegersystem
Lifting heights on LF boom/jib combination
Hauteur de levage en configuration LF

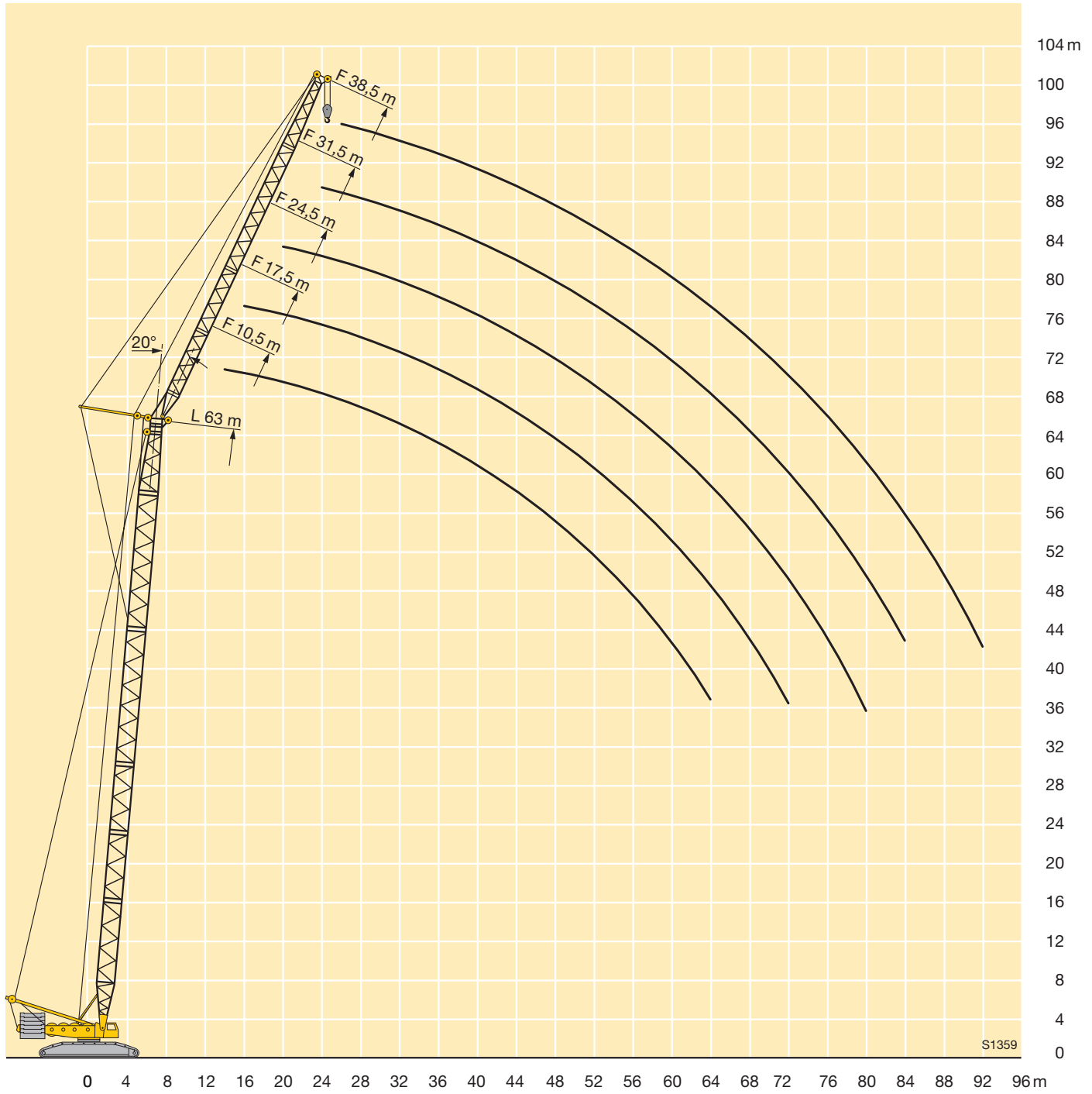

Traglasten am LN-Auslegersystem

Lifting capacities on LN boom/jib combination

Forces de levage en configuration LN

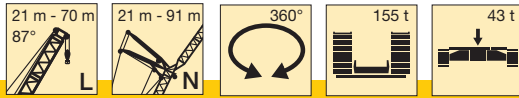

m	21 m											28 m											m
	21 m	28 m	35 m	42 m	49 m	56 m	63 m	70 m	77 m	84 m	91 m	21 m	28 m	35 m	42 m	49 m	56 m	63 m	70 m	77 m	84 m	91 m	
12	130											126											12
14	120	110	100									117	105										14
16	109	102	95	84								107	98	90									16
18	99	94	89	80	71							98	91	85	74	66							18
20	86	88	84	76	68	57						88	86	81	71	64	53						20
22	77	78	77	71	65	55	47					78	81	76	68	61	51	43					22
24	66	70	69	67	62	53	45,5	38	31			69	73	72	65	59	50	42	36				24
26		63	62	62	59	52	44,5	37	30,5	25		66	66	62	57	48,5	40,5	35	29				26
28		58	57	57	56	50	43	36	29,5	24,4	18,5	60	60	59	54	46,5	39,5	34	28,3	23,5	18		28
30		52	52	52	51	48	41,5	35	28,8	23,9	18	54	55	54	52	45	38	33	27,6	23	17,6		30
32			47,5	47,5	47	46,5	40	34	28,1	23,3	17,6		50	50	49,5	43,5	37	32,5	27	22,5	17,1		32
34			44,5	44	43,5	43	39	33	27,4	22,8	17,1		47	46	46	42	35,5	31,5	26,3	22	16,7		34
36			41,5	41	40,5	40	37,5	32	26,6	22,2	16,6		43	42,5	42,5	40,5	34,5	30,5	25,6	21,4	16,2		36
38				38	37,5	37	36	31	25,9	21,7	16,2			39,5	39,5	39	33,5	29,5	24,9	20,9	15,8		38
40				36	35	35	34,5	30	25,2	21,1	15,7			37,5	37	36,5	32	28,6	24,2	20,4	15,3		40
44				29,3	31	30,5	30	28	23,7	20	14,8			30,5	32,5	32	29,6	26,7	22,9	19,4	14,4		44
48					27,7	27	26,6	26	22,2	18,9	13,8				28,9	28,3	27,2	24,8	21,5	18,3	13,5		48
52						24,4	23,7	23,2	20,8	17,8	12,9					25,6	24,8	23	20,2	17,3	12,6		52
56						21,4	21,1	20,7	19,3	16,7	12					22,2	22,2	21,1	18,8	16,3	11,7		56
60							19,3	18,6	17,9	15,6	11						19,9	19,2	17,4	15,2	10,8		60
64							16,4	17,1	16,4	14,4	10,1						17,2	17,4	16,1	14,2	9,9		64
68								15,4	14,8	13,3	9,2							15,5	14,7	13,1	9		68
72									13,5	12,2	8,2								13,4	12,1	8,1		72
76									12	11,1	7,3								12	11,1	7,2		76
80										10	6,4									10	6,3		80
84										9	5,4									9	5,4		84
88											4,5										4,5		88

TAB 124110

m	35 m											42 m											m
	21 m	28 m	35 m	42 m	49 m	56 m	63 m	70 m	77 m	84 m	91 m	21 m	28 m	35 m	42 m	49 m	56 m	63 m	70 m	77 m	84 m	91 m	
12	124											111											12
14	115	102										105	91										14
16	107	96	87									98	87	78									16
18	98	90	83	72								92	82	75	65								18
20	89	85	79	69	62	51						85	78	71	63	56							20
22	78	80	75	66	60	49,5	41					79	74	68	60	54	46						22
24	70	73	71	64	58	48	40	34				71	69	65	58	52	44,5	37,5	32				24
26		66	66	61	55	46,5	39	33	28			65	61	55	50	43	36,5	31	26				26
28		60	61	58	53	45	37,5	32,5	27,4	23		60	58	53	48,5	42	35,5	30,5	25,4	22			28
30		54	56	55	51	43,5	36,5	31,5	26,7	22,5	17	55	54	50	46,5	40,5	34,5	29,6	24,8	21,5	16,5		30
32			51	51	48,5	42	35,5	30,5	26,1	22	16,6			51	48	44,5	39	33,5	28,7	24,2	21	16,1	32
34			47,5	47,5	46,5	40,5	34,5	29,8	25,4	21,5	16,1			47,5	45,5	42,5	37,5	32	27,9	23,6	20,5	15,6	34
36			42,5	44	43,5	39	33	29	24,8	21	15,7			43,5	43	40,5	36	31	27,1	23	20	15,2	36
38			36,5	41,5	41	37,5	32	28,1	24,2	20,5	15,3			37,5	40,5	38,5	34,5	30	26,3	22,4	19,5	14,8	38
40				38	38,5	36	31	27,3	23,5	20	14,8				38	36,5	33,5	29,1	25,5	21,8	19	14,3	40
44				30	33,5	33	28,7	25,6	22,2	19	14				31	33	30,5	27	23,8	20,6	18	13,5	44
48					28,4	29,6	26,5	23,9	21	18	13,1					29	27,7	24,9	22,2	19,4	17	12,6	48
52						26	24,2	22,2	19,7	17	12,3					24,8	22,8	20,6	18,2	16	11,8		52
56						21,7	22	20,6	18,4	16	11,4					22	20,7	18,9	17	15	10,9		56
60							19,7	18,9	17,1	15	10,5							18,6	17,3	15,8	14	10	60
64							16,7	17,2	15,8	14	9,7							16,5	15,6	14,6	13	9,2	64
68								15,5	14,6	13	8,8								14	13,4	12	8,3	68
72									13,3	12	8									12,2	11	7,5	72
76									12	11	7,1									11	10	6,6	76
80										10	6,2										9	5,7	80
84										9	5,4										8	4,9	84
88											4,5											4	88

TAB 124110

Traglasten am LN-Auslegersystem

Lifting capacities on LN boom/jib combination

Forces de levage en configuration LN

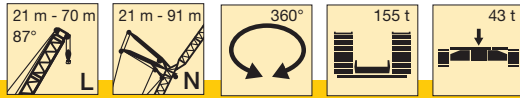

m	49 m											56 m											m
	21 m	28 m	35 m	42 m	49 m	56 m	63 m	70 m	77 m	84 m	91 m	21 m	28 m	35 m	42 m	49 m	56 m	63 m	70 m	77 m	84 m	91 m	
14	100											84											14
16	94	82	72									80	70										16
18	88	78	69	60								75	67	60	52								18
20	81	74	66	58	52							71	64	58	50	45							20
22	75	70	63	56	50	44						66	61	55	48,5	43,5	38						22
24	69	66	60	54	48,5	42,5	36					62	58	53	46,5	42	37	31					24
26		61	57	51	47	41,5	35	30	24				54	51	45	40,5	36	30	26				26
28		57	54	49	45	40	34	29,2	23,5	21			51	48,5	43	39,5	34,5	29,3	25,4	21,5			28
30		53	51	47	43,5	38,5	33	28,5	23	20,5	15,5		48	46	41,5	38	33,5	28,5	24,7	21	18		30
32		47	48	45	41,5	37	32	27,7	22,4	20,1	15,1		45	43,5	39,5	36,5	32,5	27,6	24	20,5	17,6	14	32
34			45	43	40	36	31	27	21,9	19,6	14,7			41	38	35	31,5	26,8	23,4	20,1	17,2	13,6	34
36			42	40,5	38,5	34,5	30	26,2	21,4	19,1	14,3			39	36	33,5	30	25,9	22,7	19,6	16,8	13,3	36
38			39	38,5	36,5	33	29	25,4	20,9	18,7	13,9			36,5	34,5	32	29,1	25,1	22,1	19,1	16,4	12,9	38
40				36,5	35	32	28	24,7	20,4	18,2	13,5				32,5	30,5	27,9	24,2	21,4	18,6	16	12,5	40
44				32	31,5	29,1	26	23,1	19,3	17,3	12,7				29	27,8	25,7	22,5	20,1	17,7	15,2	11,8	44
48					28	26,4	24	21,6	18,3	16,4	11,9				24,9	23,5	20,8	18,8	16,7	14,3	11		48
52					23,6	23,7	22	20,1	17,2	15,4	11,1					22	21,2	19,1	17,5	15,8	13,5	10,3	52
56						21	20	18,6	16,2	14,5	10,3						19	17,4	16,2	14,8	12,7	9,5	56
60							18	17,1	15,2	13,6	9,6							15,7	14,9	13,8	11,9	8,8	60
64							16	15,5	14,1	12,6	8,8							14	13,6	12,9	11,1	8	64
68								14	13,1	11,7	8								12,3	11,9	10,3	7,3	68
72								12,5	12	10,8	7,2								11	11	9,4	6,5	72
76									11	9,9	6,4									10	8,6	5,8	76
80										8,9	5,6										7,8	5	80
84											4,8											4,3	84
88											4											3,5	88

TAB 124110

m	63 m											70 m							m				
	21 m	28 m	35 m	42 m	49 m	56 m	63 m	70 m	77 m	84 m	91 m	28 m	35 m	42 m	49 m	56 m	63 m	70 m		77 m			
14	74																						14
16	71	62																					16
18	67	60	53																				18
20	64	57	51	45																			20
22	61	55	49,5	43,5	38																		22
24	57	52	47,5	42	37	32,5	28																24
26	54	49,5	46	40,5	35,5	31,5	27,3	23															26
28		47	44	39	34,5	30,5	26,5	22,4	20														28
30		44,5	42	37,5	33,5	29,7	25,8	21,9	19,5	17													30
32		42	40,5	36	32,5	28,8	25	21,3	19,1	16,6	13												32
34			38,5	34,5	31	27,8	24,3	20,7	18,6	16,2	12,7												34
36			37	33	30	26,9	23,5	20,2	18,2	15,8	12,3												36
38			35	31,5	28,9	25,9	22,8	19,6	17,7	15,4	12												38
40				30	27,8	25	22	19	17,3	15,1	11,6												40
44					25,5	23,1	20,5	17,9	16,3	14,3	10,9												44
48					23,3	21,3	19	16,8	15,4	13,5	10,2												48
52					21	19,4	17,5	15,7	14,5	12,7	9,5												52
56						17,5	16	14,5	13,6	11,9	8,8												56
60							14,5	13,4	12,7	11,2	8,1												60
64							13	12,3	11,8	10,4	7,4												64
68									11,1	10,8	9,6	6,7											68
72									10	9,9	8,8	6											72
76									9	8,1	5,3												76
80										7,3	4,6												80
84											6,5	3,9											84
88												3,2											88
92												2,5											92

TAB 124110

Hubhöhen am LN-Ausleger

Lifting heights on LN boom/jib combination

Hauteur de levage en configuration LN

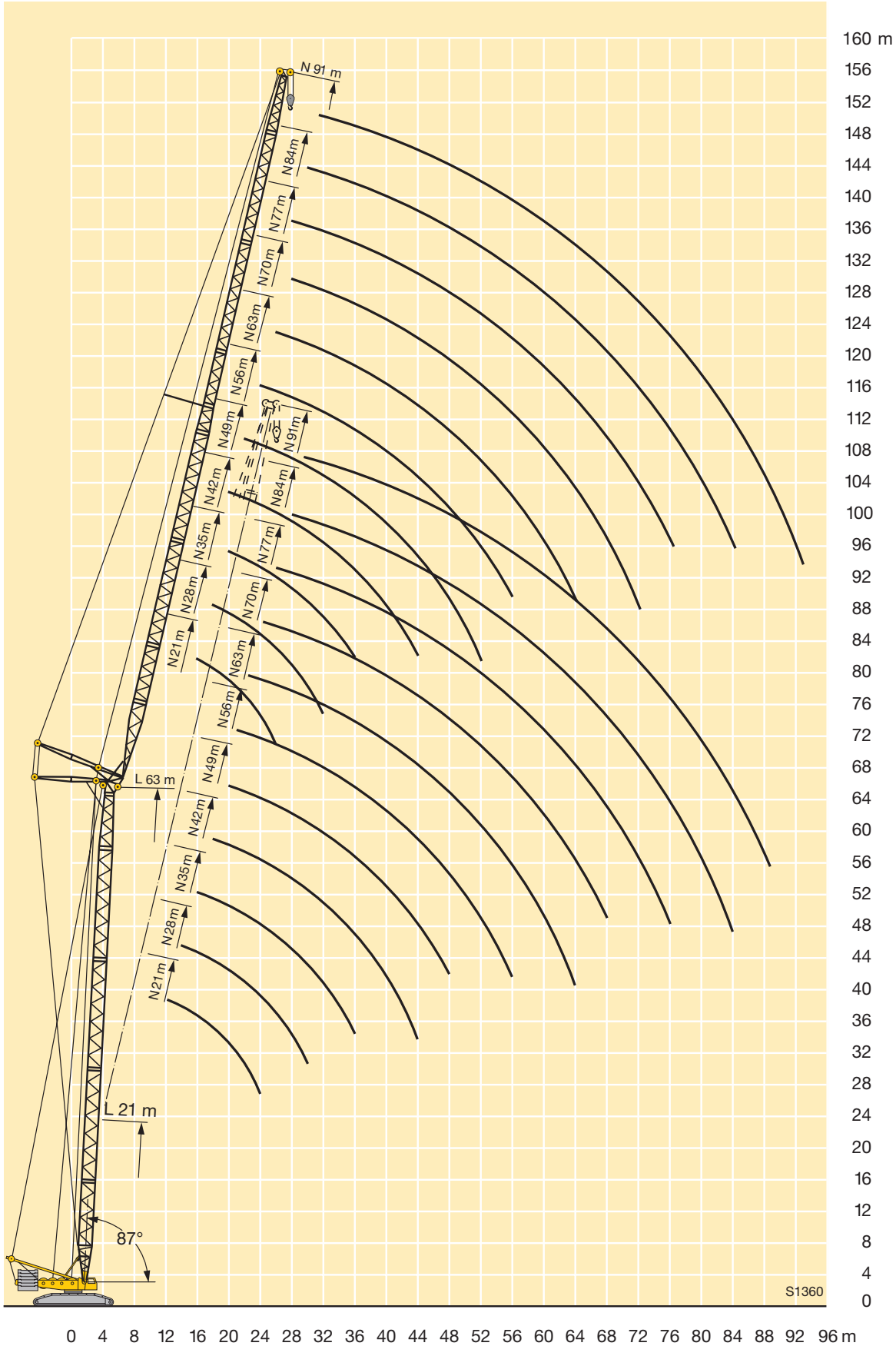

Traglasten am SL-Ausleger

Lifting capacities on SL boom

Forces de levage à la flèche principale SL

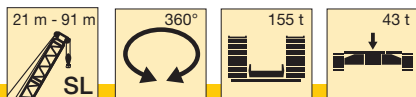

m	21 m	28 m	35 m	42 m	49 m	56 m	63 m	70 m	77 m	84 m	91 m	m
4,5	350											4,5
5	350											5
5,5	339											5,5
6	313	305										6
6,5	290	284										6,5
7	271	265	271	265								7
8	239	234	239	234	229							8
9	213	218	213	209	205	194						9
10	193	197	193	189	185	174	165	156				10
11	183	179	175	172	168	158	150	142	132			11
12	168	164	161	158	153	144	137	130	124	114		12
14	143	140	137	134	129	123	117	111	107	102	93	14
16	119	118	117	115	112	106	102	97	93	89	85	16
18	101	100	99	99	98	93	89	85	82	78	75	18
20	87	86	86	85	85	82	79	76	73	69	67	20
22		76	75	74	74	73	71	68	65	62	60	22
24		67	67	66	65	65	64	61	59	56	54	24
26		61	60	59	59	58	57	55	53	51	48,5	26
28			54	53	53	52	51	50	48,5	46	44	28
30			49	48,5	48	46,5	46	45,5	44,5	42	40	30
32			45	44	43,5	42,5	42	41	40,5	38,5	36,5	32
34				40,5	40	39	38,5	37,5	37	35	33,5	34
36				37,5	37	35,5	35	34,5	34	32	30,5	36
38				35	34	33	32	31,5	31	29,4	27,8	38
40					31,5	30,5	29,7	28,9	28,3	26,9	25,3	40
44					27,5	26,2	25,5	24,6	24	22,5	20,9	44
48						22,8	22	21,1	20,5	18,8	17,3	48
52							19,2	18,1	17,4	15,7	14,2	52
56							16,8	15,6	14,8	13	11,5	56
60								13,4	12,5	10,7	9	60
64									10,7	8,7	6,8	64
68									9	6,8	5,5	68
72										5,7	4,3	72
76										4,7	3,3	76
80											2,4	80

TAB 124064 / 124065

Hubhöhen am SL-Ausleger
Lifting heights on SL boom
Hauteur de levage à la flèche principale SL

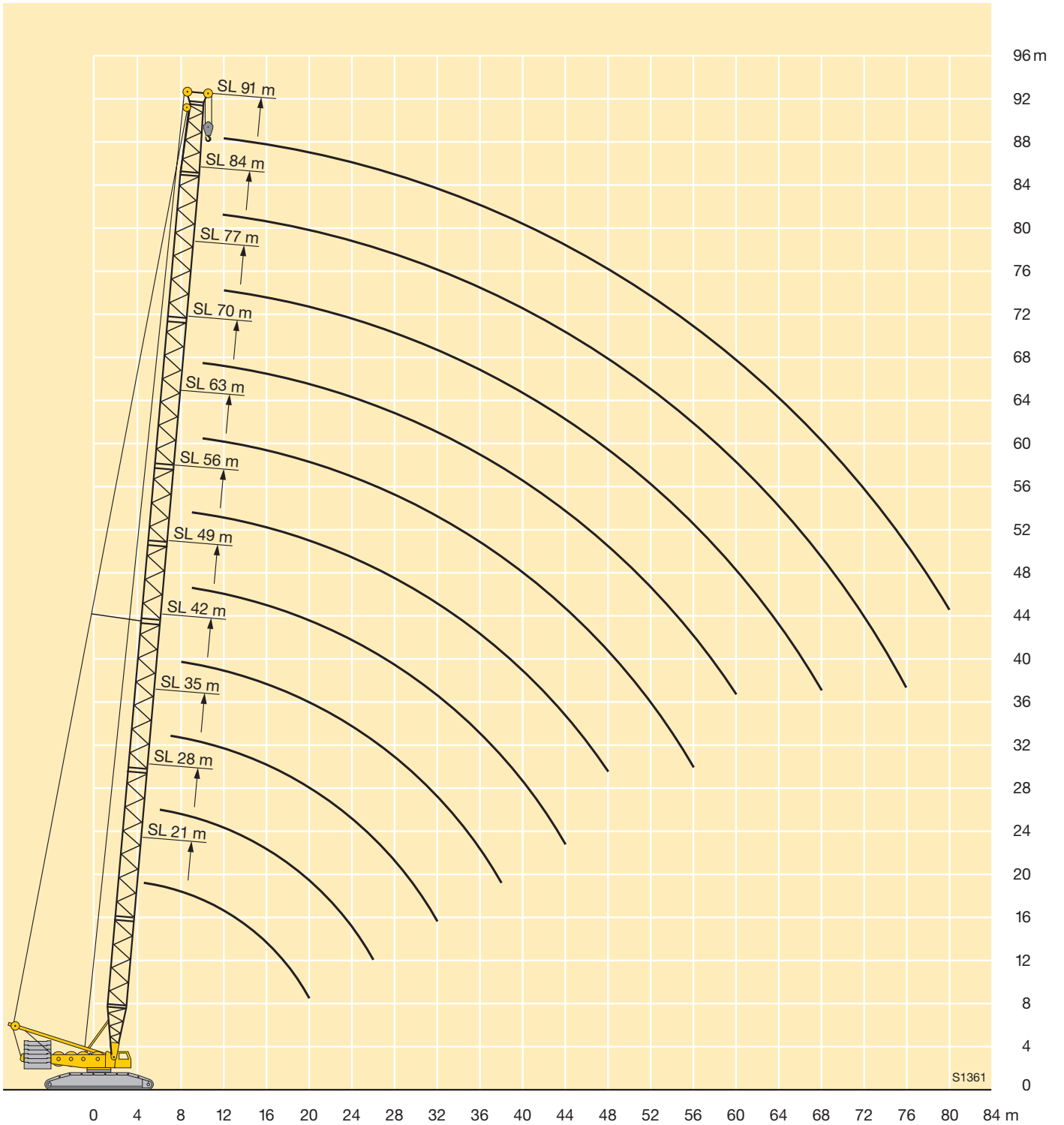

Traglasten am SLD-Auslegersystem

Lifting capacities on SLD boom/derrick combination

Forces de levage en configuration SLD

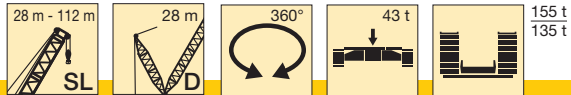

	28 m	35 m	42 m	49 m	56 m	63 m	70 m	77 m	84 m*	91 m*	98 m*	105 m*	112 m*		
7		265	260											7	
8	238	233	229	225										8	
9	212	208	204	200	206									9	
10	189	188	189	189	186	176	167							10	
11	168	168	167	168	167	160	152	145						11	
12	150	150	149	150	149	147	140	134	123					12	
14	123	123	122	122	122	122	119	115	110	105	95			14	
16	104	104	103	103	102	102	101	100	96	93	89	80	68	16	
18	90	89	88	88	87	87	86	86	85	82	79	76	68	18	
20	79	78	77	76	75	75	74	74	74	73	70	67	65	20	
22	70	69	68	67	66	66	65	65	65	63	63	60	58	22	
24	63	61	60	60	58	58	57	57	57	55	55	54	52	24	
26	57	55	54	53	52	52	51	50	50	48,5	48	47	47	26	
28		50	48,5	48	46,5	46	45,5	44,5	44,5	43	42,5	41	41	28	
30		45,5	44	43,5	42	41,5	40,5	40	39,5	38,5	37,5	36	36	30	
32		42	40,5	39,5	38	37,5	36,5	36	35,5	34	33,5	32	32	32	
34			37	36	34,5	34	33	32,5	32	30,5	29,6	28,3	28,2	34	
36			34	33	31,5	31	29,9	29,2	28,6	27,3	26,4	25,1	24,9	36	
38			31,5	30,5	28,9	28,1	27,1	26,4	25,8	24,4	23,5	22,2	22	38	
40				28	26,5	25,7	24,6	23,9	23,3	21,9	20,9	19,6	19,3	40	
44				24,1	22,4	21,5	20,4	19,6	18,9	17,5	16,5	15,2	14,9	44	
48					19,1	18,1	16,9	16,1	15,3	14	12,9	11,6	11,1	48	
52							15,3	14	13,2	12,3	11	9,9	8,5	7,3	52
56							13	11,6	10,7	9,8	8,4	7,3	5,9	5,1	56
60								9,6	8,6	7,6	6,2	5,1	3,7	3,2	60
64									6,8	5,7	4,3	3,1			64
68									5,3	4,1	2,7				68
72										2,7					72

* nur mit Derrickballast aufrichtbar / erectable only with derrick ballast / n'est relevable qu'avec contrepoids derrick

TAB 124073 / 124074

Hubhöhen am SLD-Auslegersystem
Lifting heights on SLD boom/derrick combination
Hauteur de levage en configuration SLD

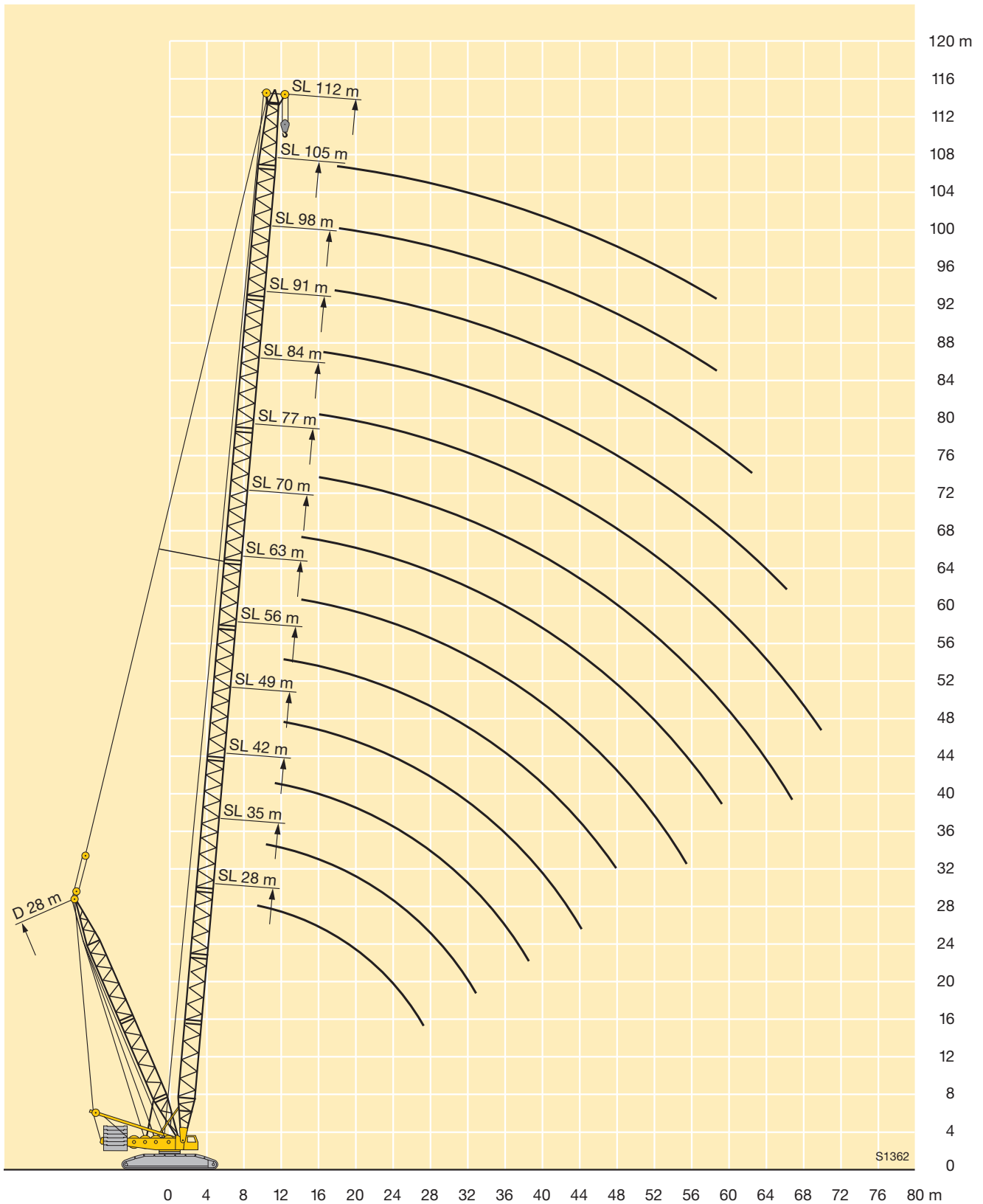

Traglasten am SLDB/BW-Auslegersystem

Lifting capacities on SLDB/BW boom/derrick combination

Forces de levage en configuration SLDB/BW

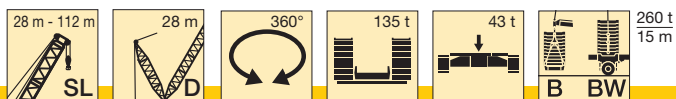

	28 m	35 m	42 m	49 m	56 m	63 m	70 m	77 m	84 m	91 m	98 m	105 m	112 m	
6,5	350													6,5
7	344	338	326											7
8	340	334	323	298										8
9	336	331	321	296	274									9
10	333	328	318	294	273	241	216							10
11	331	325	316	292	272	240	215	183						11
12	328	323	314	291	271	239	215	183	150					12
14	288	319	307	287	268	238	214	183	147	126	108			14
16	247	300	290	275	259	237	214	183	144	125	108	92	76	16
18	217	266	276	260	244	231	213	180	142	124	108	90	75	18
20	191	237	254	248	230	218	208	175	140	123	107	89	74	20
22	173	213	227	227	223	208	197	169	136	122	106	88	72	22
24	157	193	206	205	208	197	184	163	132	119	104	86	70	24
26	143	176	191	187	189	186	175	157	128	115	100	83	68	26
28		162	177	173	173	176	168	152	124	111	98	80	65	28
30		151	165	161	160	163	157	146	121	108	95	77	63	30
32		140	154	150	149	150	147	140	117	105	92	74	61	32
34			143	143	139	140	140	134	113	102	90	72	59	34
36			136	133	131	131	132	127	110	99	88	69	57	36
38			128	127	125	122	124	120	107	96	85	67	55	38
40				120	118	116	116	114	103	93	83	65	52	40
44				107	106	105	103	103	94	87	78	61	48,5	44
48					95	94	93	94	85	82	74	56	44,5	48
52						87	85	85	77	76	70	53	41	52
56						79	78	77	72	71	66	49	38	56
60							71	70	68	65	62	46	35,5	60
64								64	63	60	58	43,5	33,5	64
68								59	60	55	54	41	31	68
72									55	51	49,5	39,5	29,5	72
76									51	46,5	46	38	28,1	76
80										44	42,5	36,5	26,9	80
84											39,5	36	25,5	84
88												35	24,5	88
92												32	23,8	92
96													23,2	96
100													22,3	100
104													21,5	104

TAB 147008 / 147014

Hubhöhen am SLDB/BW-Auslegersystem
Lifting heights on SLDB/BW boom/derrick combination
Hauteur de levage en configuration SLDB/BW

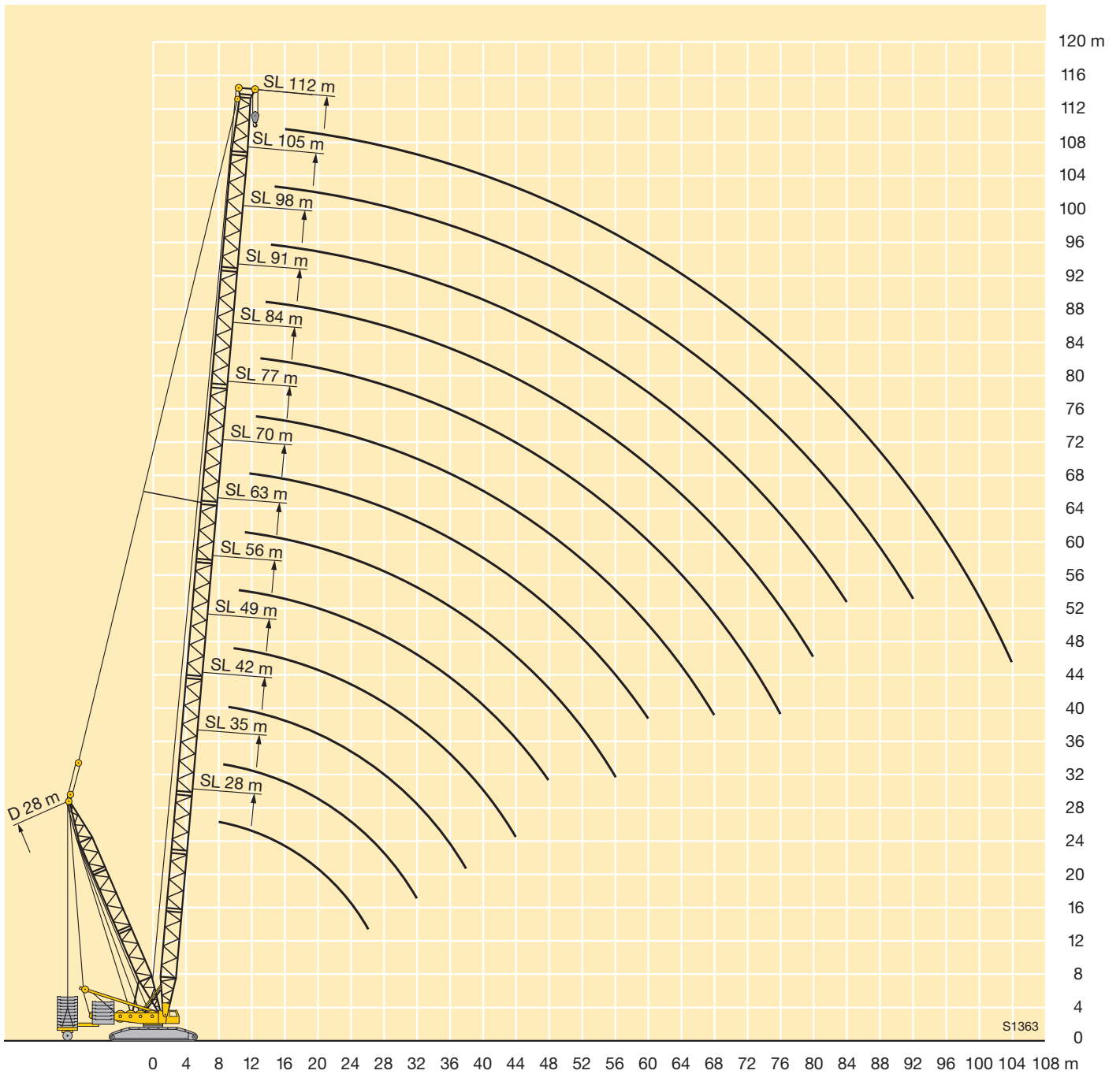

Traglasten am SLN-Auslegersystem

Lifting capacities on SLN boom/jib combination

Forces de levage en configuration SLN

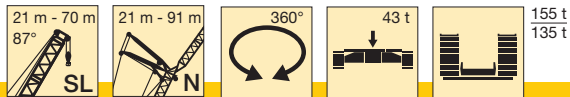

m	21 m										28 m										m		
	21 m	28 m	35 m	42 m	49 m	56 m	63 m	70 m	77 m	84 m	91 m	21 m	28 m	35 m	42 m	49 m	56 m	63 m	70 m	77 m		84 m	91 m
12	130										130											12	
14	125	116	106								130	120										14	
16	114	107	99	87							119	112	100									16	
18	105	99	92	83	70						106	102	96	82	67							18	
20	93	92	86	79	68	57					94	92	88	81	66	55						20	
22	81	83	81	75	67	57	46,5				83	83	80	77	64	55	44,5					22	
24	69	74	74	71	64	56	45,5	38	31,5		74	74	74	71	63	54	44	36,5				24	
26		67	66	66	62	55	45	37,5	31	26,4		67	67	66	62	53	43,5	36	30			26	
28		61	60	60	59	54	44	37	30,5	26,1	20,6	61	61	60	59	52	42,5	35,5	29,6	25,2	20	28	
30		54	55	55	55	52	43,5	36,5	29,5	25,7	20,2	56	56	55	55	52	42	35,5	29,2	24,9	19,7	30	
32			51	49,5	50	49,5	43	36	29,5	25,4	19,8			51	51	51	50	41,5	35	28,7	24,6	19,3	32
34			46,5	46	46	46	42	35,5	29	25,1	19,4			48	47,5	47	46,5	41	34,5	28,3	24,3	18,9	34
36			42,5	43	42	42,5	41,5	35	28,6	24,8	19			44,5	44	44	43,5	40,5	34	27,9	24	18,6	36
38				40	39	39,5	39	35	28,3	24,5	18,7												38
40				37	37	36,5	36,5	34,5	27,7	24,2	18,4												40
44				29	32,5	31,5	31	26,1	23,6	17,7													44
48					28,4	28,4	27,6	27,1	24,6	22,8	17,1												48
52						25,2	24,8	23,7	23	21,7	16												52
56						21,5	22,2	21,5	20,6	20,3	14,8												56
60							19,8	19,3	18,7	17,7	13,8												60
64							16	17,3	16,9	16	12,8												64
68								15,4	15,2	14,5	11,6												68
72									13,6	13	10,4												72
76									11,4	11,7	9,3												76
80										10,4	8,2												80
84										8,2	7,2												84
88											6,8												88

TAB 124154

m	35 m										42 m										m		
	21 m	28 m	35 m	42 m	49 m	56 m	63 m	70 m	77 m	84 m	91 m	21 m	28 m	35 m	42 m	49 m	56 m	63 m	70 m	77 m		84 m	91 m
12	130										124											12	
14	129	118									121	106										14	
16	114	109	96								109	101	89									16	
18	102	97	94	78							97	93	85	73								18	
20	92	88	85	77	63	52					88	85	81	72	59							20	
22	83	80	77	75	61	52	43				80	77	74	69	58	48,5	40					22	
24	74	74	71	69	60	51	42	35			74	71	69	66	57	48	40	33,5				24	
26		67	66	64	59	51	41,5	35	28,8			66	63	61	56	47,5	39	33	27,3			26	
28		61	61	59	57	50	41	34,5	28,4	24,2		61	59	57	55	47	38,5	32,5	27	22,9		28	
30		56	56	55	53	49,5	40,5	34	28	23,9	19,1	56	55	53	52	46,5	38	32	26,6	22,6	18,2	30	
32			51	51	50	48	40	33,5	27,6	23,6	18,7			51	50	48,5	46	37,5	32	26,2	22,4	17,9	32
34			47,5	47,5	47	45,5	39,5	33	27,2	23,3	18,4			47,5	47	45,5	44	37,5	31,5	25,8	22,1	17,6	34
36			44,5	44	44	42,5	39	33	26,9	23	18			44	44	43	41,5	36,5	31	25,5	21,9	17,3	36
38			38,5	41	41	40,5	38	32,5	26,6	22,8	17,7			41	41	40,5	39,5	36	30,5	25,2	21,7	17	38
40				38,5	38,5	37,5	37	32	26,3	22,6	17,4												40
44				31,5	34	33,5	33	31	25,2	22,1	16,9												44
48					30,5	29,8	29,3	28,7	23,9	21,4	16,3												48
52						26,9	26,4	25,8	22,5	20,4	15,5												52
56						22,7	23,9	23,3	21,2	19,4	14,4												56
60							21,5	21,2	19,7	18,4	13,5												60
64								16,9	19,4	18,2	17,3	12,5											64
68									16,6	16,8	16	11,5											68
72										15,1	14,8	10,3											72
76										12,1	13,5	9,3											76
80											11,6	8,2											80
84											8,9	7,3											84
88												6,8											88

TAB 124154

Traglasten am SLN-Auslegersystem

Lifting capacities on SLN boom/jib combination

Forces de levage en configuration SLN

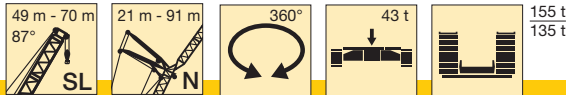

m	49 m											56 m											m
	21 m	28 m	35 m	42 m	49 m	56 m	63 m	70 m	77 m	84 m	91 m	21 m	28 m	35 m	42 m	49 m	56 m	63 m	70 m	77 m	84 m	91 m	
14	109											99											14
16	103	92	81									97	85										16
18	93	88	78	67								89	82	73	62								18
20	84	81	75	66	54							81	78	70	61	51							20
22	77	75	72	63	54	45,5						75	72	67	59	50	42,5						22
24	71	69	66	61	53	45	37					69	66	64	58	49	42	35					24
26		64	61	59	52	44,5	36,5	31	25,6				61	59	56	48,5	41,5	34,5	29,2				26
28		59	57	55	51	44	36	30,5	25,4	21,5			57	55	54	47,5	41	34,5	28,8	24,2			28
30		56	53	52	49,5	43,5	35,5	30	25	21,3	17,2		54	52	50	46,5	40,5	34	28,5	23,8	20,2		30
32		51	50	48,5	47	43	35,5	29,7	24,7	21,1	17		51	48,5	47	45	40	33,5	28,2	23,5	20	16,2	32
34			47,5	46	44,5	42	35	29,4	24,4	20,8	16,7			46	44,5	42,5	39,5	33	27,9	23,2	19,8	15,9	34
36			44	43,5	42	40	34,5	29,1	24,1	20,6	16,4			43,5	42	40,5	38,5	32,5	27,6	22,9	19,6	15,6	36
38			41,5	41	39,5	38	34	28,8	23,8	20,4	16,1			41	40	38	37	32	27,3	22,7	19,4	15,4	38
40				38,5	37,5	36	33,5	28,5	23,6	20,2	15,9			38	36	35	31,5	27	22,4	19,2	15,1	40	
44				34	33,5	32,5	31,5	27,9	22,9	19,8	15,4				33,5	32,5	31,5	30,5	26,3	21,8	18,8	14,7	44
48					30	28,9	28	27,2	22,1	19,3	14,9					29,2	28,2	27,1	25,7	21	18,4	14,3	48
52					25,3	26	25,1	24,6	21,1	18,8	14,4				26,4	25,5	24,3	23,7	20	17,9	13,8	52	
56						23,6	22,7	22,2	20	18	13,5					23,1	22	21,4	19,1	17,3	13,1	56	
60							20,7	20,1	18,9	17,3	12,7						20	19,4	18,1	16,6	12,3	60	
64							18,8	18,4	17,4	16,4	11,9						18,3	17,7	16,7	15,9	11,6	64	
68								16,8	15,9	15,2	11							16,2	15,2	14,5	10,8	68	
72								13,9	14,6	13,9	10							14,5	13,9	13,2	9,8	72	
76									13,2	12,7	9								12,8	11,8	8,9	76	
80										11,5	8,1								10,5	8	80	80	
84										9,8	7,2								9,8	7,1	84	84	
88											6,6									6,5	88	88	

TAB 124154

m	63 m											70 m							m			
	21 m	28 m	35 m	42 m	49 m	56 m	63 m	70 m*	77 m*	84 m*	91 m*	28 m*	35 m*	42 m*	49 m*	56 m*	63 m*	70 m*		77 m*		
14	87																					14
16	85	75																				16
18	83	73	64																			18
20	78	70	61	54																		20
22	71	66	59	52	45																	22
24	66	63	57	50	44	38,5	32,5															24
26	62	59	54	48,5	42,5	37,5	32	26,9														26
28		55	52	47	41,5	36,5	31,5	26,6	22,3													28
30		52	49,5	45	40,5	35,5	31	26,3	22	18,7												30
32		49	47	43,5	39	35	30,5	25,9	21,7	18,5	15,1											32
34			44	42	38	34	30	25,6	21,4	18,2	14,9											34
36			42	40,5	36,5	33	29,6	25,3	21,2	18	14,6											36
38			40	38,5	35,5	32	28,8	25	20,9	17,8	14,3											38
40				36,5	34,5	31	28	24,5	20,7	17,7	14,1											40
44				32,5	32	29,4	26,6	23,4	20,1	17,3	13,7											44
48					28,5	27,3	25,3	22,4	19,5	16,9	13,3											48
52					25,8	24,6	23,5	21,5	18,8	16,4	12,8											52
56						22,3	21,4	19,9	18	15,7	12,4											56
60							19,5	18,3	16,9	15,1	11,7											60
64							17,8	16,8	15,4	13,9	11											64
68								15,4	14	12,6	10,3											68
72								14,3	12,7	11,4	9,4											72
76									11,6	10,2	8,6											76
80										9,1	7,8											80
84										8,5	7											84
88											6,3											88
92											5,8											92

* nur mit mechanischer Zusatzabstützung aufrechtbar / erectable only with mechanical extra supporting device / n'est relevable qu'avec calage supplémentaire mécanique

TAB 124154

Traglasten am S-Ausleger

Lifting capacities on S boom

Forces de levage à la flèche principale S

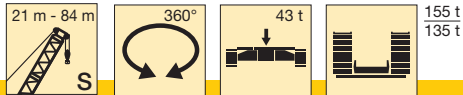

	21 m	28 m	35 m	42 m	49 m	56 m	63 m	70 m	77 m	84 m	
4,5	400										4,5
5	368										5
5,5	338										5,5
6	312	305									6
6,5	290	283									6,5
7	270	265	270	264							7
8	238	244	239	233	228						8
9	213	217	213	208	204	193					9
10	200	196	192	188	184	174	163	147			10
11	182	179	175	171	167	158	149	140	125		11
12	167	164	161	157	152	144	136	129	122	109	12
14	143	140	137	133	129	122	116	110	104	99	14
16	118	118	117	114	111	105	100	95	91	86	16
18	100	100	99	98	97	92	88	83	79	76	18
20	87	86	86	85	84	81	78	74	70	67	20
22		76	75	74	73	72	69	66	63	60	22
24		67	66	65	65	64	62	59	56	54	24
26		60	60	58	58	57	56	53	51	48,5	26
28			54	53	52	51	50	48,5	46	43,5	28
30			49	47,5	47	46	45	44	41,5	39,5	30
32			44,5	43,5	42,5	41,5	40,5	39,5	38	36	32
34				40	39	38	37	36	34,5	32,5	34
36				36,5	35,5	34,5	33,5	32,5	31,5	29,6	36
38				34	33	32	31	29,8	28,6	26,8	38
40					30,5	29,3	28,3	27,3	26,1	24,2	40
44					26,3	25,1	24	23	21,6	19,8	44
48						21,6	20,5	19,3	17,9	16,1	48
52							17,5	16,2	14,8	12,9	52
56							15	13,6	12,1	10,1	56
60								11,4	9,8	7,6	60
64									7,7	5,8	64
68									6,1	4,5	68
72										3,4	72
76										2,4	76

Traglasten über 350 t nur mit Zusatzeinrichtung / Lifting capacities above 350 t only with special equipment / Forces de levage plus de 350 t seulement avec équipement supplémentaire

TAB 124056 / 124057

Hubhöhen am S-Ausleger
Lifting heights on S boom
Hauteur de levage à la flèche principale S

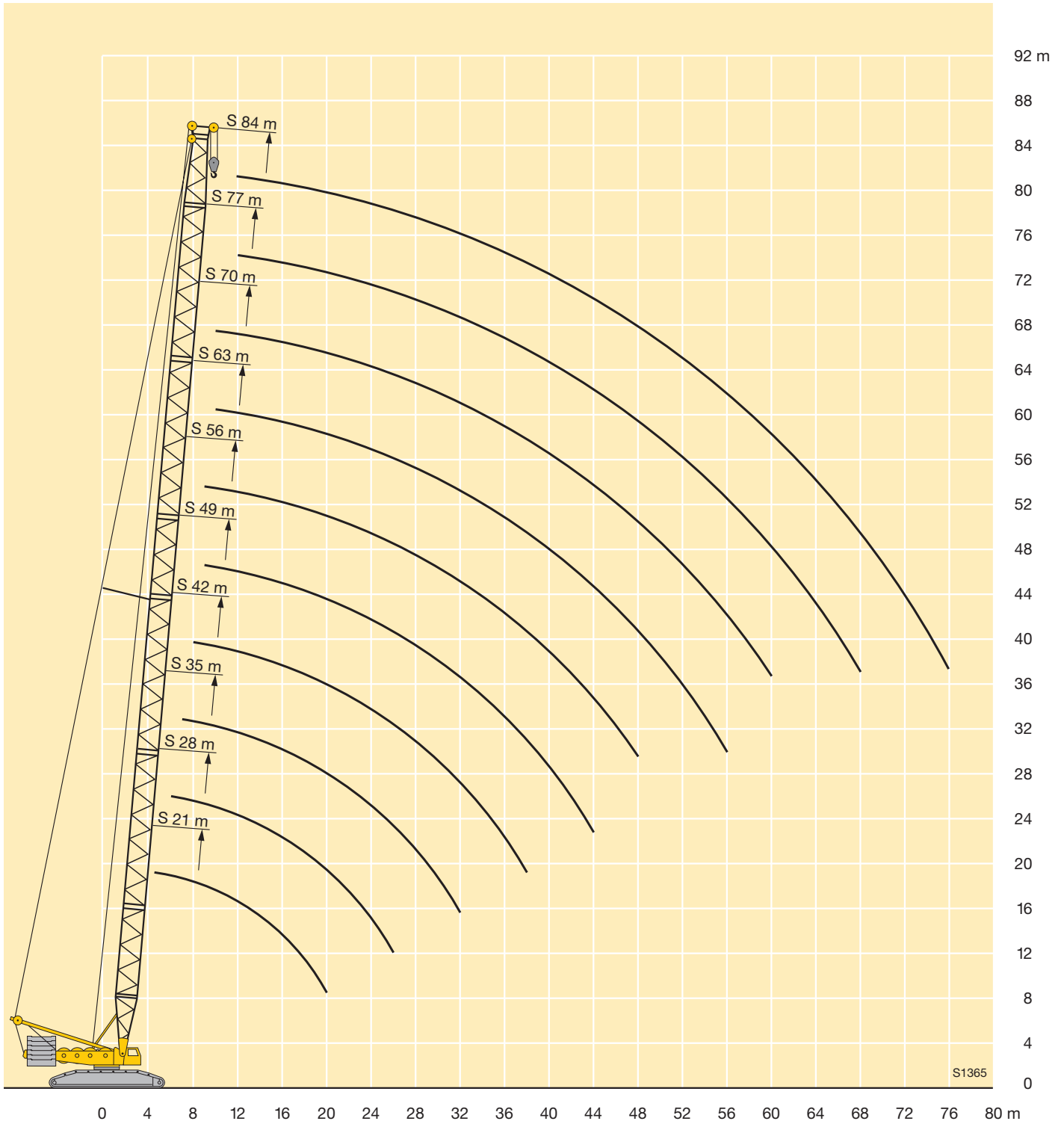

Hubhöhen am Sw-Ausleger Lifting heights on Sw boom Hauteur de levage à la flèche principale Sw

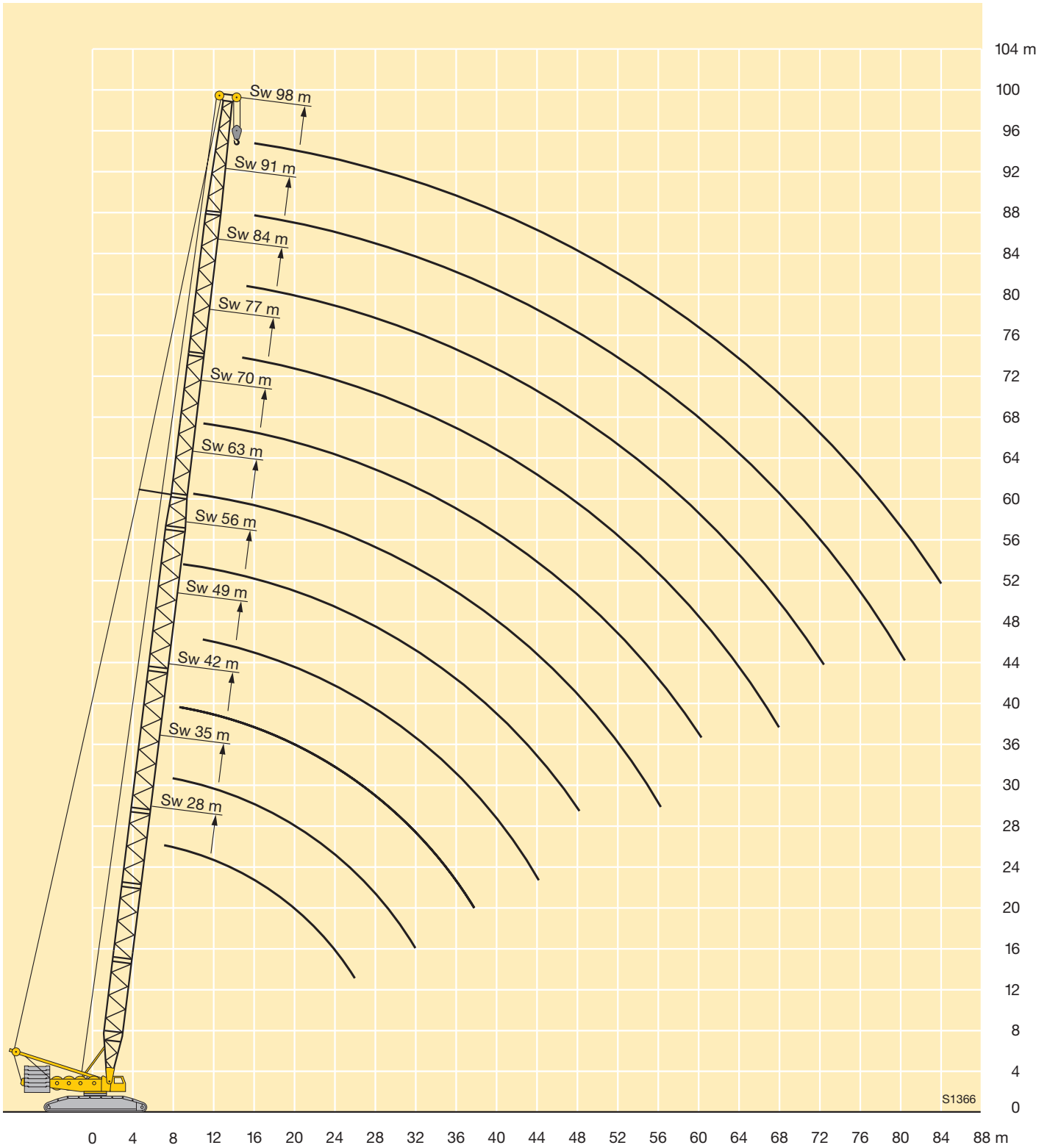

Traglasten am SwD-Auslegersystem

Lifting capacities on SwD boom/derrick combination

Forces de levage en configuration SwD

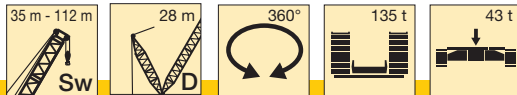

m	m												m
	35 m	42 m	49 m	56 m	63 m	70 m	77 m	84 m*	91 m*	98 m*	105 m*	112 m*	
8		180											8
9		180	180										9
10	180	180	180	170									10
11	171	170	166	158	150	142	128						11
12	153	152	151	151	152	142	128	110					12
14	126	125	124	124	124	124	119	105	98	82			14
16	107	106	105	105	105	104	104	100	96	80	76	58	16
18	93	91	90	90	90	90	89	88	85	78	75	58	18
20	81	80	79	78	78	78	77	76	75	74	71	58	20
22	72	71	70	69	69	69	68	67	66	66	64	58	22
24	65	63	62	62	62	61	60	59	58	58	57	55	24
26	58	57	56	55	55	55	54	53	51	52	50	50	26
28	53	52	50	50	50	49	48,5	47	46	46	44,5	44	28
30	48,5	47	46	45,5	45	44,5	43,5	42,5	41	41,5	40	39,5	30
32	45	43	42	41,5	41	40,5	39,5	38,5	37	37	36	35	32
34		40	38,5	38	37,5	37	36	35	33,5	33,5	32	31,5	34
36		37	35,5	35	34,5	34	33	31,5	30,5	30,5	29,1	28,3	36
38		34	32,5	32	32	31	30	28,8	27,5	27,6	26,2	25,5	38
40			30,5	29,7	29,4	28,7	27,6	26,3	25	25,1	23,7	22,9	40
44			26,2	25,6	25,2	24,5	23,4	22,1	20,7	20,8	19,4	18,5	44
48				22,2	21,7	21	19,9	18,5	17,2	17,2	15,8	14,9	48
52					18,9	18,1	16,9	15,6	14,2	14,2	12,8	11,9	52
56					16,5	15,7	14,4	13,1	11,7	11,6	10,2	9,3	56
60						13,6	12,3	10,9	9,5	9,4	8	7	60
64							10,5	9	7,6	7,5	6,1	5,1	64
68							8,9	7,4	6	5,9	4,4	3,4	68
72								6	4,5	4,4	2,9		72
76								5,2	3,3	3,1			76
80									2,1				80

* nur mit Derrickballast aufrechtbar / erectable only with derrick ballast / n'est relevable qu'avec contrepoids derrick

TAB 124048 / 124049

Traglasten am SwDB/SwDBW-Auslegersystem

Lifting capacities on SwDB/SwDBW boom/derrick combination

Forces de levage en configuration SwDB/SwDBW

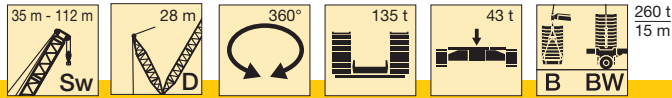

	35 m	42 m	49 m	56 m	63 m	70 m	77 m	84 m	91 m	98 m	105 m	112 m	
8	180	180											8
9	180	180	180										9
10	180	180	180	170									10
11	180	180	180	170	155	142	128						11
12	180	180	180	170	155	142	128	110					12
14	180	180	180	170	155	142	125	105	98	82			14
16	180	180	180	170	155	139	121	100	97	80	76	58	16
18	180	180	180	170	149	133	116	96	93	78	75	58	18
20	180	180	180	164	144	127	110	92	88	75	73	58	20
22	180	180	180	159	138	121	104	88	84	73	71	58	22
24	180	180	174	155	133	115	99	83	80	70	69	58	24
26	180	176	164	149	128	110	94	79	76	67	66	57	26
28	174	166	156	143	122	105	89	75	72	64	63	55	28
30	161	158	148	137	116	100	85	71	69	62	60	53	30
32	148	149	141	130	111	95	81	68	66	59	58	52	32
34		139	134	124	106	90	77	65	63	56	55	49,5	34
36		130	127	118	101	86	73	61	60	54	53	47	36
38		123	122	113	96	82	69	59	58	52	51	45	38
40			116	109	92	78	65	56	55	49,5	48	43,5	40
44			104	98	83	70	59	53	52	46	45	41	44
48				88	75	63	53	51	49	43	42	38	48
52					67	57	47	49	47	40	38,5	35	52
56					60	51	42	47	45	37	36	32,5	56
60						46	37	45,5	43,5	34,5	34	30,5	60
64							33	44	42	32,5	32	29	64
68							28,9	42,5	41	30,5	30,5	27,5	68
72								40,5	39	30	29	26	72
76								38,5	37,5	29,2	28	24,8	76
80									36	28,4	27	23,6	80
84										27,6	26	22,5	84
88											25	21,4	88
92											24	20,4	92
96												19,5	96

TAB 124007 / 124003

Traglasten am SD-Auslegersystem

Lifting capacities on SD boom/derrick combination

Forces de levage en configuration SD

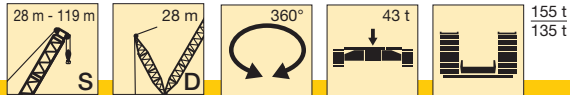

	28 m	35 m	42 m	49 m	56 m	63 m	70 m	77 m	84 m*	91 m*	98 m*	105 m*	112 m*	119 m*	
7		265	259												7
8	238	233	228	224											8
9	212	208	204	200	205										9
10	189	188	188	189	185	175	166								10
11	167	166	166	166	167	159	151	144							11
12	149	149	148	148	148	146	139	132	126						12
14	123	122	121	121	121	120	118	113	108	104	96				14
16	104	103	101	101	101	100	99	98	94	90	86	82	72	62	16
18	89	88	87	86	86	85	84	83	83	79	76	72	70	62	18
20	78	77	75	75	74	73	72	71	71	70	67	64	62	58	20
22	69	68	66	66	65	64	63	62	61	61	60	57	55	52	22
24	62	60	59	58	57	56	55	54	53	53	52	50	49	46	24
26	56	54	53	52	51	50	48,5	47,5	46,5	46	45,5	43,5	43,5	41	26
28		49	47,5	46,5	45,5	44,5	43	42	41	40,5	39,5	38	37,5	36	28
30		44,5	43	42	41	39,5	38,5	37,5	36,5	35,5	34,5	33	32,5	31	30
32		41	39	38	37	35,5	34,5	33	32	31,5	30,5	28,8	28,3	26,7	32
34			35,5	34,5	33,5	32	31	29,7	28,6	27,7	26,8	25,1	24,5	23	34
36			32,5	31,5	30,5	29,1	27,8	26,5	25,4	24,5	23,6	21,8	21,2	19,7	36
38			30	28,8	27,5	26,3	25	23,7	22,6	21,7	20,7	18,9	18,3	16,7	38
40				26,4	25,1	23,9	22,5	21,2	20,1	19,1	18,1	16,4	15,7	14,1	40
44				22,5	21	19,7	18,3	16,9	15,8	14,8	13,7	11,9	11,2	9,6	44
48					17,7	16,3	14,8	13,4	12,2	11,2	10,1	8,3	7,5	5,8	48
52						13,4	11,9	10,5	9,2	8,2	7	5,3	4,5		52
56						11,1	9,5	8	6,7	5,6	4,5				56
60							7,5	5,9	4,5	3,4					60
64								4,1							64
68								2,5							68

* nur mit Derrickballast aufrichtbar / erectable only with derrick ballast / n'est relevable qu'avec contrepoids derrick

TAB 124052 / 124053

Traglasten am SDB/SDBW-Auslegersystem

Lifting capacities on SDB/SDBW boom/derrick combination

Forces de levage en configuration SDB/SDBW

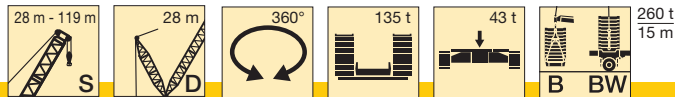

	28 m	35 m	42 m	49 m	56 m	63 m	70 m	77 m	84 m	91 m	98 m	105 m	112 m	119 m	
6,5	400														6,5
7	400	400	400												7
8	400	400	400	350											8
9	347	400	400	350	328										9
10	343	350	350	350	317	283	238								10
11	340	347	350	348	307	282	237	201							11
12	337	345	341	332	297	282	237	201	160						12
14	317	316	310	302	278	264	236	200	158	133	115				14
16	293	288	283	276	258	248	224	197	157	131	115	94	82	68	16
18	270	266	261	255	239	230	213	190	155	129	115	94	81	68	18
20	251	246	241	236	221	214	202	182	153	127	115	94	80	68	20
22	222	228	225	220	206	200	189	174	150	123	114	93	79	67	22
24	193	206	204	203	193	188	178	167	146	119	114	91	77	67	24
26	166	194	186	185	181	176	168	158	142	115	112	89	75	67	26
28		177	175	174	171	166	158	150	136	112	111	87	73	67	28
30		164	164	160	160	157	149	142	129	109	109	85	71	66	30
32		145	151	150	147	146	142	135	123	105	107	84	69	65	32
34			144	141	137	136	135	128	117	103	103	82	67	64	34
36			135	131	130	129	128	122	112	100	100	80	65	63	36
38			126	125	123	120	118	116	107	96	97	78	64	62	38
40				119	115	113	110	111	102	93	93	76	62	62	40
44				107	100	103	101	98	93	87	86	71	58	59	44
48					93	92	90	89	82	81	79	66	54	56	48
52						84	81	82	76	73	73	58	50	54	52
56						78	76	74	69	66	66	54	47	51	56
60							70	67	62	62	59	51	44	48,5	60
64								63	58	56	55	44,5	41,5	46	64
68								59	54	51	51	38	39	43,5	68
72									50	47	47	33,5	32,5	39,5	72
76									46	44,5	42,5	29,5	26,8	37,5	76
80										42	40	26,3	23	34	80
84											37,5	24,6	19,4	31	84
88												23	16,8	28,9	88
92													14,9	25,1	92
96													13,1	20,7	96
100													12,5	17,8	100
104														16,2	104

Traglasten über 350 t nur mit Zusatzeinrichtung / Lifting capacities above 350 t only with special equipment /
Forces de levage plus de 350 t seulement avec équipement supplémentaire

TAB 147004 / 147040

Hubhöhen am SDB/SDBW-Auslegersystem
Lifting heights on SDB/SDBW boom/derrick combination
Hauteur de levage en configuration SDB/SDBW

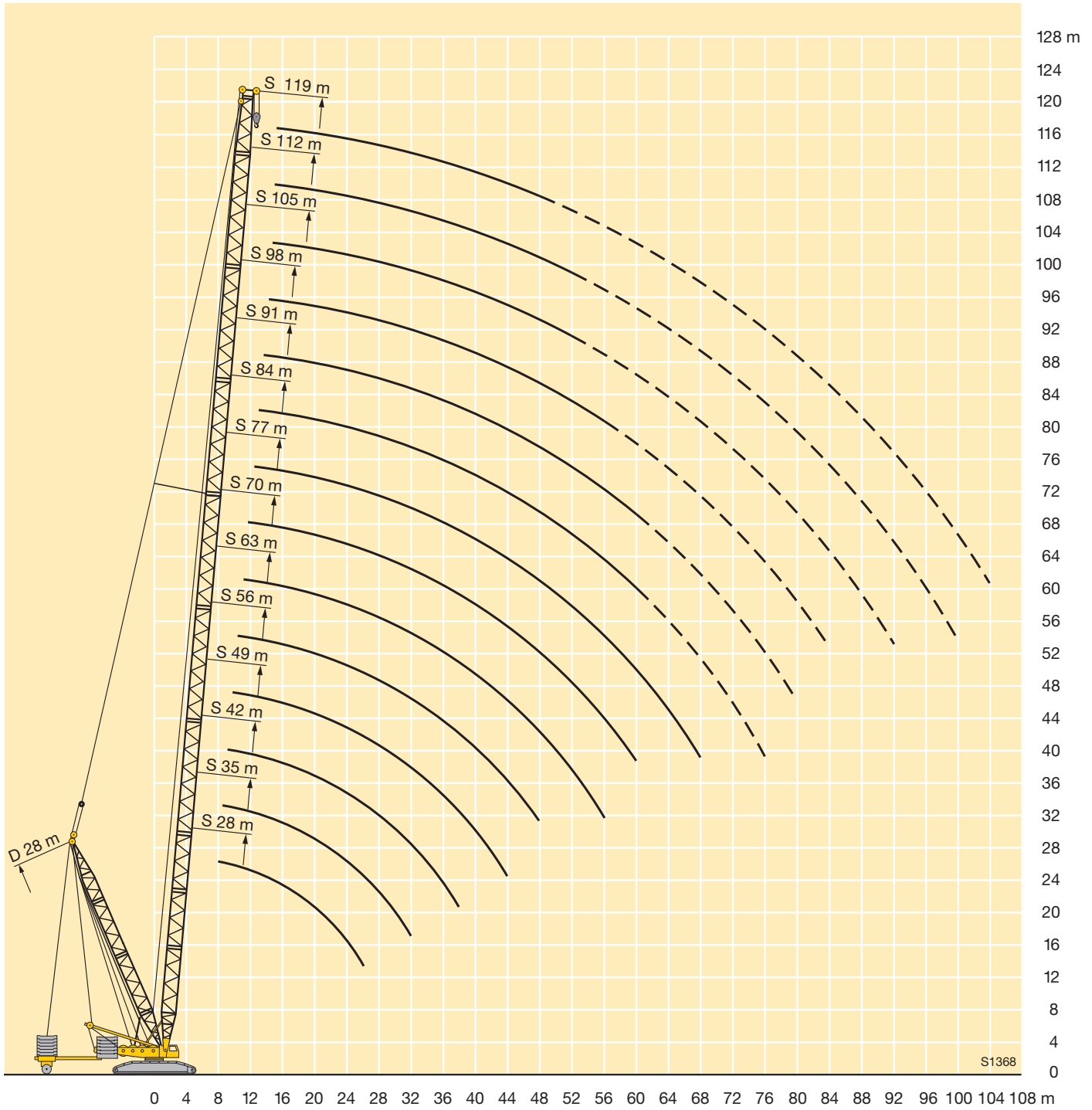

Traglasten am SW-Auslegersystem

Lifting capacities on SW boom/jib combination

Forces de levage en configuration SW

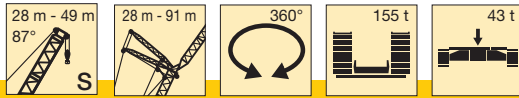

m	28 m										35 m										m	
	28 m	35 m	42 m	49 m	56 m	63 m	70 m	77 m	84 m	91 m	28 m	35 m	42 m	49 m	56 m	63 m	70 m	77 m	84 m	91 m		
12	139										137										12	
14	129	124									122	117									14	
16	113	109	104								107	103	99								16	
18	100	97	93	90							96	92	89	85							18	
20	90	87	84	81	76	63					86	83	80	77	71						20	
22	82	79	76	73	71	62	54				78	76	73	71	68	58	50				22	
24	74	72	70	67	65	62	53	44,5			72	69	67	65	62	57	49,5	42			24	
26	67	66	64	62	60	58	53	44,5	37,5		66	64	62	60	57	55	49	41,5	35		26	
28	60	60	59	57	55	53	51	44	37,5	29,6	60	59	57	55	53	51	48,5	41,5	35	28	28	
30		55	55	53	51	49,5	47,5	44	37	29,3	55	55	53	51	49,5	47,5	45,5	41	34,5	27,8	30	
32			51	50	49,5	48	46	44,5	43	37	29,1		51	49,5	48	46	44,5	42,5	41	34,5	27,5	32
34			47	46,5	46	44,5	43	41,5	40	36,5	28,9		47	46,5	45	43	41,5	39,5	38	34	27,3	34
36			43,5	43	43	42	40,5	38,5	37,5	35,5	28,6		43,5	43	42	40,5	39	37	36	34	27,1	36
38				40,5	40	39,5	38	36,5	35	33,5	28,3			40	39,5	38	36,5	35	33,5	32	26,8	38
40				37,5	37,5	36,5	35,5	34	33	31,5	28			37,5	37	36	34,5	32,5	31,5	30	26,5	40
44					33	32	31,5	30,5	29,2	27,7	26,6				32,5	32	30,5	29,1	27,9	26,8	25,3	44
48					29,1	28,6	28	27	25,9	24,4	23,2				29	28,5	27,4	25,9	24,8	23,5	22	48
52						25,5	25	23,9	22,8	21,4	20,3					25,4	24,4	22,9	21,8	20,6	19,1	52
56						22,9	22,4	21,3	20,3	18,8	17,7					22,8	21,9	20,4	19,3	18,1	16,6	56
60							20,1	19,1	18	16,6	15,5						19,7	18,2	17,1	15,9	14,4	60
64								17,2	16,1	14,6	13,5							16,4	15,2	14	12,5	64
68								15,6	14,4	12,9	11,8							14,8	13,5	12,3	10,8	68
72									12,9	11,4	10,2								12,1	10,8	9,2	72
76									11,6	10,1	8,8								10,8	9,4	7,8	76
80										8,9	7,5									8,2	6,6	80
84											6,5										5,8	84
88											5,8										5,2	88

TAB 124125

m	42 m										49 m										m		
	28 m	35 m	42 m	49 m	56 m	63 m	70 m	77 m	84 m	91 m	28 m	35 m	42 m	49 m	56 m	63 m	70 m	77 m	84 m	91 m			
12	123																				12		
14	116	105										110	96								14		
16	102	98	91									97	93								16		
18	91	88	85	77								87	84	79	69						18		
20	82	79	77	74	64							79	76	73	67	58					20		
22	75	72	70	67	63	54						72	69	66	64	57	50				22		
24	69	66	64	62	59	54	46					66	64	61	59	56	49	42			24		
26	64	61	59	57	55	53	45,5	38,5	32			61	59	56	55	53	48,5	41,5	36		26		
28	59	57	55	53	51	49	45	38,5	32	26	57	55	52	51	49	46,5	41	35,5	30	24,2	28		
30		55	53	51	49	47,5	45,5	44	38,5	32	26	53	51	48,5	47	45,5	43,5	40,5	35	29,9	24,1	30	
32			49,5	47,5	46	44	42,5	41	38	31,5	25,8		47,5	45,5	44	42,5	40,5	39	35	29,5	23,9	32	
34			46,5	44,5	43	41,5	39,5	38	36,5	31,5	25,6		44,5	42,5	41,5	39,5	38	36,5	34,5	29,1	23,7	34	
36			43	42	40,5	38,5	37	36	34	31,5	25,3		42	40	39	37,5	35,5	34	33	28,8	23,5	36	
38				39,5	38	36,5	35	33,5	32	30,5	25,1			38	36,5	35	33,5	32	31	28,5	23,3	38	
40				37,5	36	34,5	33	31,5	30	28,8	24,8				36	34,5	33	31,5	30	28,9	27,3	23,2	40
44				33	32,5	31	29,4	28,1	26,6	25,5	24				32,5	31	29,6	28	26,7	25,6	24,1	22,6	44
48					28,7	27,5	26,3	25	23,5	22,3	20,7					28	26,6	25,1	23,8	22,6	21	19,8	48
52						24,6	23,4	22,1	20,7	19,4	17,9					23,8	22,3	21	19,8	18,2	17	15,2	52
56						22,2	20,9	19,6	18,2	17	15,4						21,4	19,9	18,6	17,4	15,8	14,6	56
60							18,8	17,5	16,1	14,8	13,3							17,8	16,5	15,3	13,7	12,4	60
64								15,7	14,2	12,9	11,4							16,1	14,7	13,5	11,8	10,5	64
68								14,1	12,6	11,3	9,6								13,1	11,9	10,1	8,8	68
72									11,2	9,8	8									10,5	8,6	7	72
76									10	8,4	6,6									9,2	7,3	6	76
80										7,2	5,8										6,3	5,3	80
84											5,1											4,6	84
88											4,5											4,1	88

TAB 124125

Traglasten am SW-Auslegersystem

Lifting capacities on SW boom/jib combination

Forces de levage en configuration SW

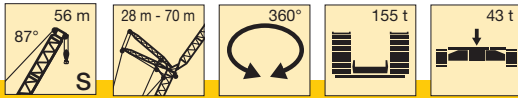

m	56 m							m
	28 m*	35 m*	42 m*	49 m*	56 m*	63 m*	70 m*	
14	97							14
16	92	82	72					16
18	83	80	70					18
20	75	72	68	60				20
22	69	66	63	58	51	45		22
24	63	61	58	56	50	44	37,5	24
26	58	56	54	52	49,5	43,5	37,5	26
28	54	52	50	48	46,5	42,5	36,5	28
30	51	48,5	46,5	45	43	41,5	36,5	30
32		45,5	43,5	42	40,5	39	36	32
34		43	41	39,5	38	36,5	34,5	34
36		40,5	38,5	37	35,5	34	32,5	36
38		38	36,5	35	33,5	32	30,5	38
40			34,5	33	31,5	30	28,5	40
44			31	29,6	28,2	26,9	25,3	44
48				26,8	25,4	24,1	22,4	48
52					22,6	21,3	19,7	52
56					20,3	19	17,3	56
60						17	15,3	60
64						15,3	13,6	64
68							12,1	68

* nur mit mechanischer Zusatzabstützung aufrichtbar / erectable only with mechanical extra supporting device / n'est relevable qu'avec calage supplémentaire mécanique

TAB 124125

Hubhöhen am SW-Auslegersystem
Lifting heights on SWboom/jib combination
Hauteur de levage en configuration SW

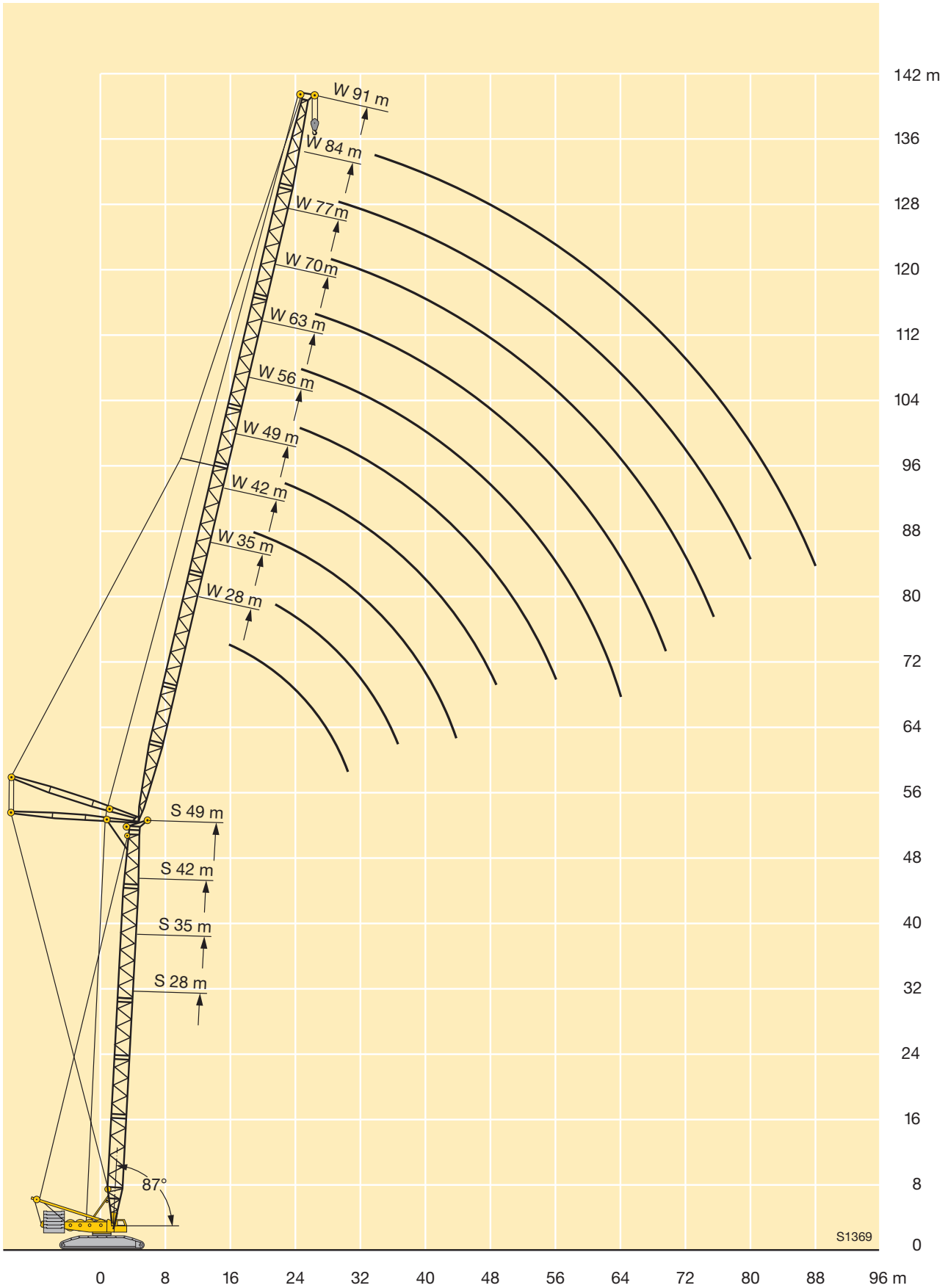

Traglasten am SDWB/BW-Auslegersystem

Lifting capacities on SDWB/BW boom/jib combination

Forces de levage en configuration SDWB/BW

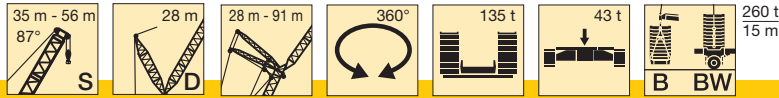

m	35 m										42 m										m
	28 m	35 m	42 m	49 m	56 m	63 m	70 m	77 m	84 m	91 m	28 m	35 m	42 m	49 m	56 m	63 m	70 m	77 m	84 m	91 m	
14	180*										158										14
16	168	144	120								152	129									16
18	158	138	117	97							145	124	107	90							18
20	149	132	115	95	78						138	120	104	88	72						20
22	140	127	111	94	76	63					130	117	101	86	70	59					22
24	132	121	108	92	75	61	54				125	112	99	84	69	57	50				24
26	120	115	104	91	73	60	53	44,5	36,5		120	107	96	81	68	56	49,5	39,5			26
28	109	108	100	89	72	58	52	44	36	29,3	115	103	93	79	67	55	49	39	33,5	26,2	28
30	99	98	96	86	71	57	51	43,5	36	28,9	106	98	89	77	65	54	48	38,5	33	25,9	30
32		90	90	83	69	56	51	43	35,5	28,4		95	86	75	64	53	47,5	38	32,5	25,5	32
34		84	83	80	67	55	50	42,5	35,5	28		90	83	73	62	52	47	37,5	32	25,2	34
36		78	78	77	65	53	49	42	35	27,6		82	81	71	61	51	46,5	37,5	32	24,8	36
38		70	73	71	63	51	48	42	35	27,3		72	78	69	59	49	45,5	37	31,5	24,4	38
40			68	67	61	49,5	47,5	41,5	34,5	26,9			73	64	58	47,5	45	36,5	31,5	24,1	40
44			60	60	58	46	45,5	40,5	34,5	26,1			63	57	54	44,5	43,5	35,5	30,5	23,2	44
48				53	52	43	44	39,5	34	25,3					52	41,5	42	34,5	29,9	22,4	48
52					47	40	43	39	33	24,6					50	39,5	41	33,5	29,3	21,6	52
56					42,5	38	41	38	32,5	23,9					45	37	39,5	31,5	28,8	20,9	56
60						36	37,5	35,5	32	23,3						35	37	29,4	27,1	20,3	60
64						34	34	32,5	31	22,7						33,5	35	27,2	25,2	19,6	64
68							31	29,9	29,1	22,1							33	25,2	23,3	19	68
72								27,3	26,7	21,6								23,2	21,5	18,4	72
76								24,8	24,5	21,1								21,3	19,9	17,5	76
80									22,3	20,6									18,3	16,1	80
84									20,3	18,9									16,6	14,9	84
88										17,3										13,7	88

* nur mit Ballastwagen / only with ballast trailer / seulement avec porteur de lest

TAB 124118

m	49 m										56 m										m
	28 m	35 m	42 m	49 m	56 m	63 m	70 m	77 m	84 m	91 m	28 m	35 m	42 m	49 m	56 m	63 m	70 m	77 m	84 m	91 m	
14	137										122										14
16	132	114									117	101									16
18	127	110	95								112	97	85								18
20	121	106	92	79	67						108	94	82	71							20
22	116	103	90	78	66	55					103	92	80	70	60						22
24	111	99	88	77	65	53	46				98	89	78	68	59	48,5	42				24
26	106	96	85	75	64	52	45,5	37			95	85	75	66	58	47,5	41	34,5			26
28	103	92	82	73	63	51	45	37	31		92	82	73	65	57	46,5	40	34	28,5		28
30	100	89	79	71	62	51	44	36,5	30,5	22,8	91	79	70	63	56	45,5	39,5	33,5	28,2	21	30
32	89	86	77	69	60	49,5	43,5	36	30,5	22,4	89	77	68	62	55	44,5	39	33	28	20,7	32
34		85	75	67	59	49	43	35,5	30	22,1		76	66	60	54	44	38,5	33	27,6	20,3	34
36		82	73	65	57	47,5	42	35	29,7	21,7		75	64	58	52	43	37,5	32,5	27,3	20	36
38		73	71	63	56	46,5	41,5	34,5	29,4	21,4		74	63	57	51	41,5	37	32	27	19,7	38
40			69	61	55	45	40,5	34	29,1	21,1			62	55	49,5	40,5	36,5	31,5	26,7	19,5	40
44			63	57	52	42,5	39	33	28,4	20,3			59	54	47	38	34,5	31	26,2	18,8	44
48				55	50	40	37	32,5	27,8	19,4				51	45	36	33	29,5	25,5	18,1	48
52				45,5	47	38	34,5	31	27,2	18,6				46,5	42,5	34,5	31	28,3	24,4	17,3	52
56					44,5	36	32	29	26,4	17,8					40	32	28,7	26,9	23,4	16,6	56
60						34,5	29,9	26,8	24,7	17,1						30	26,8	24,9	22,4	16	60
64						32,5	28	24,8	22,9	16,8						27,8	25,1	23,1	20,7	15,5	64
68							26,1	23	21,2	16,6							23,5	21,4	19,1	14,8	68
72								21,3	19,6	15,6							21,9	19,8	17,7	13,5	72
76								19,5	18,1	14,7								18,1	16,4	12,6	76
80									16,7	13,8									15	11,9	80
84									15,1	12,9									13,6	11,3	84
88										12,1										10,6	88
92										11,1										9,9	92

TAB 124118

Traglasten am SDWB/BW-Auslegersystem

Lifting capacities on SDWB/BW boom/jib combination

Forces de levage en configuration SDWB/BW

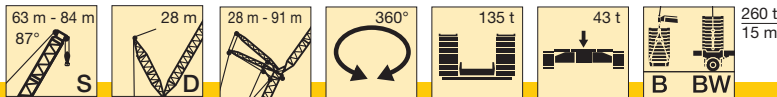

m	63 m										70 m										m	
	28 m	35 m	42 m	49 m	56 m	63 m	70 m	77 m	84 m	91 m	28 m	35 m	42 m	49 m	56 m	63 m	70 m	77 m	84 m	91 m		
16	102	90									90										16	
18	98	87	76								86	76									18	
20	94	84	74	64							83	74	65	57							20	
22	91	81	72	62	54						80	72	63	56	48,5						22	
24	87	79	70	61	53	44					77	70	61	54	47	39,5					24	
26	84	76	68	59	52	43	38				74	67	60	53	46	38,5	34				26	
28	82	73	66	58	51	42	37,5	31,5	25,9		73	65	58	52	45,5	37,5	33	28,2			28	
30	82	70	63	57	50	41,5	36,5	31	25,6	19,1	72	63	56	51	44,5	37	32,5	27,8	23,1	17,5	30	
32	82	69	61	55	49	40,5	36	30,5	25,4	18,7	72	61	54	49	43,5	36	32	27,3	22,8	17,1	32	
34		68	60	54	48	40	35,5	30	25,1	18,4		60	53	47,5	42	35,5	31	26,8	22,5	16,7	34	
36		67	58	52	46,5	39	35	29,5	24,9	18,1		59	52	46	41	35	30,5	26,4	22	16,4	36	
38		66	57	51	45,5	38	34	29,1	24,5	17,8		58	50	45	40	34	29,9	25,9	21,6	16,1	38	
40			56	49,5	44	37	33	28,7	24,2	17,5			49,5	43,5	39	33	29,4	25,5	21,3	15,8	40	
44			53	47	42	35	31,5	27,5	23,5	17			47,5	42	37	31	28	24,4	20,5	15,3	44	
48				45,5	40,5	33	29,8	26,2	22,8	16,4				41	35,5	29,3	26,5	23,1	19,9	14,8	48	
52				44,5	38,5	31,5	28,4	25	21,9	15,7				39,5	35	28	25,1	21,8	19	14,3	52	
56					36	29,3	26,8	23,9	20,8	15,1					34	26,3	23,7	20,7	17,9	13,8	56	
60						27,2	25	22,5	19,7	14,5					33	24,4	22,3	19,6	16,9	13,1	60	
64						25,2	23,3	20,9	18,7	14						22,7	20,8	18,6	15,9	12,4	64	
68							21,7	19,6	17,1	13,5							19,4	17,3	15	11,8	68	
72							20,2	18,2	15,8	12,7								18,1	16,1	13,8	11,3	72
76								16,9	14,5	12									14,9	12,7	10,6	76
80									13,3	11,3									13,8	11,6	9,9	80
84									12,2	10,5										10,6	9,1	84
88										9,8											8,5	88
92										9,1											7,8	92

TAB 124118

m	77 m										84 m								m			
	28 m	35 m	42 m	49 m	56 m	63 m	70 m	77 m	84 m	91 m*	35 m	42 m	49 m	56 m	63 m	70 m	77 m	84 m*				
16	79																				16	
18	77	67																				18
20	74	65	58																			20
22	71	64	56	49,5	42,5																	22
24	69	61	55	48	41,5	35																24
26	67	59	53	47	40,5	34	29,8															26
28	65	57	51	45,5	39,5	33,5	29,2	24,8														28
30	64	55	49,5	44	38,5	32,5	28,6	24,2	20,4													30
32	62	53	48	43	38	32	28,1	23,7	19,9	15,3	46,5	41,5	37	33	29	24,8	21,5	17,7				32
34		52	46,5	41,5	36,5	31,5	27,6	23,2	19,5	14,9	45,5	40,5	36	32,5	28,4	24,3	21,1	17,3				34
36		51	45	40,5	35,5	30,5	27	22,7	19,1	14,7	45	39,5	35	31,5	27,5	23,7	20,7	16,9				36
38		51	44	39	34,5	29,8	26,2	22,3	18,7	14,3	44	38,5	34,5	30,5	26,7	23,2	20,3	16,1				38
40			43	38,5	33,5	28,9	25,4	21,8	18,3	13,6	43	37,5	33,5	29,5	25,9	22,8	19,9	15,4				40
44			41,5	37	31,5	27,2	23,9	20,7	17,6	12,3		36	32	27,7	24,5	21,6	19	13,9				44
48				35,5	30,5	25,7	22,6	19,5	16,8	11,3			30,5	26,5	23,3	20,3	18	12,9				48
52				34,5	29,7	24,4	21,3	18,5	15,9	10,6				29,6	25,6	22,3	19,1	17	12,3			52
56					28,9	23,4	20,3	17,5	15	9,9				24,8	21,3	18	15,7	11,7				56
60					28,2	22,2	19,4	16,5	14,1	9,5				24,1	20,5	17,2	14,6	11,3				60
64						20,6	18,5	15,7	13,3	9					19,7	16,6	14	10,8				64
68							17,2	15,1	12,6	8,8						16	13,8	10,5				68
72							15,9	14,1	12,1	8,7							15,5	13,4	10,3			72
76								13	11,1	8,6								12,9	10,1			76
80								12,1	10,1	8,5							12	9,9				80
84									9,2	7,8								9,2				84
88										7,2									8,2			88
92										6,6												92

* nur mit Ballastwagen / only with ballast trailer / seulement avec porteur de lest

TAB 124118

Hubhöhen am SDWB/BW-Auslegersystem
Lifting heights on SDWB/BW boom/derrick/jib combination
Hauteur de levage en configuration SDWB/BW

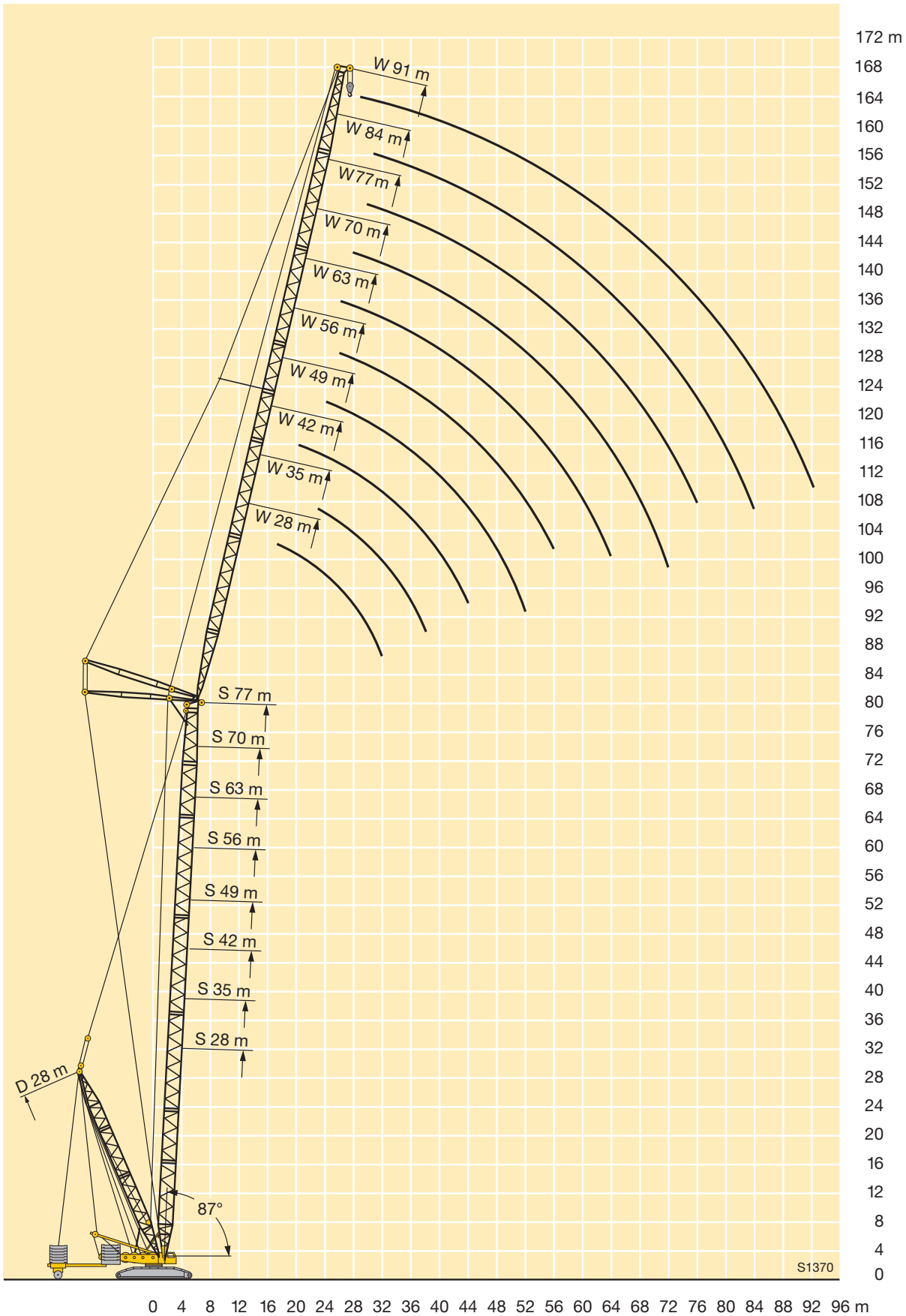

Traglasten am SDWB/BW-Auslegersystem

Lifting capacities on SDWB/BW boom/jib combination

Forces de levage en configuration SDWB/BW

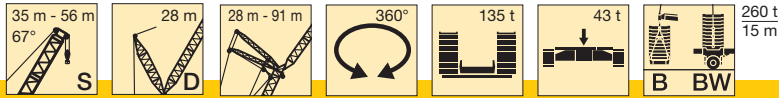

m	35 m										42 m										m	
	28 m	35 m	42 m	49 m	56 m	63 m	70 m	77 m	84 m	91 m	28 m	35 m	42 m	49 m	56 m	63 m	70 m	77 m	84 m	91 m		
34	101																				34	
36	97										94											36
38	93	91									90											38
40	90	87									87	84										40
44	85	81	78								81	78	75									44
48		75	72	69								73	70	68								48
52			67	64	60							69	65	63	57							52
56			61	60	57	44,5							61	59	56	43,5						56
60				53	53	43	42						59	56	54	42,5	39,5					60
64				48,5	47,5	41	42	33,5						53	51	41,5	39,5	30,5				64
68					43	39	41	33,5	27,2					48	39,5	39,5	30,5	24,9				68
72					39,5	36,5	37	33,5	27,2	19,6				44,5	37,5	39,5	30,5	24,9	18			72
76						35	33,5	32,5	27,2	19,6					36	38	30,5	24,9	18			76
80							30,5	29,6	27,2	19,6					35,5	35	30,5	24,9	18			80
84							28,4	26,8	26,5	19,6						32	30,5	24,9	18			84
88								24,9	24,1	19,6						29,7	28,1	24,9	18			88
92								23,1	22	19,6							26,1	24,9	18			92
96									20,4	18,7								23,3	18			96
100									18,8	17,3								21,6	18			100
104										16									18			104
108																				17,1		108

TAB 124143 / 124140

m	49 m										56 m										m	
	28 m	35 m	42 m	49 m	56 m	63 m	70 m	77 m	84 m	91 m	28 m	35 m	42 m	49 m	56 m	63 m	70 m	77 m	84 m	91 m		
40	83																					40
44	77	75																				44
48	72	69	67																			48
52		65	62	61																		52
56		62	59	57	54																	56
60			56	54	52	41,5																60
64				51	49	41	37															64
68				49	46,5	40	37	28,7														68
72					44,5	38	37	28,7	23,3													72
76					43	36,5	37	28,7	23,3	16,7												76
80						35,5	35,5	28,7	23,3	16,7												80
84						35	34	28,7	23,3	16,7												84
88							33	28,7	23,3	16,7												88
92								28,7	23,3	16,7												92
96								26,7	23,3	16,7												96
100									23,3	16,7												100
104									21,6	16,7												104
108										16,7												108
112										16,7												112

TAB 124143 / 124140

Traglasten am SDWB/BW-Auslegersystem

Lifting capacities on SDWB/BW boom/jib combination

Forces de levage en configuration SDWB/BW

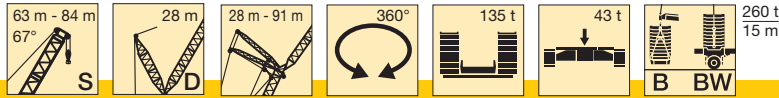

m	63 m										70 m									m	
	35 m	42 m	49 m	56 m	63 m	70 m	77 m	84 m	91 m	28 m	35 m	42 m	49 m	56 m	63 m	70 m	77 m	84 m	91 m		
48										62										40	
52	59									58	56									44	
56	55	54								54	52	50								48	
60	53	50	48,5								49,5	47,5	45,5							52	
64		48	46	43,5							47,5	45	43	39						56	
68		46	43,5	41,5	36,5	32						43	41	38	32					60	
72			42	39,5	36,5	32	24,4						39	37	32	27				64	
76				38	35,5	32	24,4	19,6						37,5	35,5	32	27	21,7		68	
80				37	34	31,5	24,4	19,6	14					34	31	27	21,7	17,3		72	
84					33	30	24,4	19,6	14					33	29,7	27	21,7	17,3	12,8	76	
88					32	29	24,4	19,6	14							28,9	26,1	21,7	17,3	80	
92						28,2	24,4	19,6	14							28,5	25,2	21,7	17,3	84	
96						27,7	24,4	19,6	14							24,7	21,5	17,3	12,8	88	
100							24	19,6	14								21	17,3	12,8	92	
104								19,6	14									20,8	17,3	12,8	96
108								19,6	14										17,3	12,8	100
112									14										17,2	12,8	104
116									14											12,8	108
120																				12,8	112

TAB 124143 / 124140

m	77 m										84 m								m	
	28 m	35 m	42 m	49 m	56 m	63 m	70 m	77 m	84 m	91 m*	35 m	42 m	49 m	56 m	63 m	70 m	77 m	84 m*		
52	54																			52
56	51	49																		56
60	48,5	46,5	43,5								38									60
64		44	42	37							36,5	31,5								64
68			40	36,5	31						35	30,5	27,2							68
72			38,5	35	30,5	25,9						29,1	26,3	22,5						72
76				33,5	29,8	25,7	21,3					28,8	25	21,8	18,3					76
80				33	28,6	25,4	21,2	17					23,9	20,8	17,7	14,4				80
84					27,7	24,6	21,1	17	13,1					23,9	19,7	17	13,9	11,8		84
88					27,7	23,6	20,6	17	13,1	10,6					19,3	16,2	13,4	11,5	9,4	88
92						23,4	19,8	16,6	13,1	10,6						15,4	12,9	11,3	9,1	92
96							19,2	16,2	13,1	10,6						15,4	12,3	10,8	8,9	96
100							19,2	15,6	12,9	10,6							12,1	10,3	8,6	100
104								15,4	12,6	10,6							12,1	9,9	8,3	104
108								15,4	12,3	10,3								9,9	7,9	108
112									12,3	10,1								9,9	7,7	112
116									12,3	10									7,7	116
120										10										120

* nur mit Ballastwagen / only with ballast trailer / seulement avec porteur de lest

TAB 124143 / 124140

Hubhöhen am SDWB/BW-Auslegersystem
Lifting heights on SDWB/BW boom/derrick/jib combination
Hauteur de levage en configuration SDWB/BW

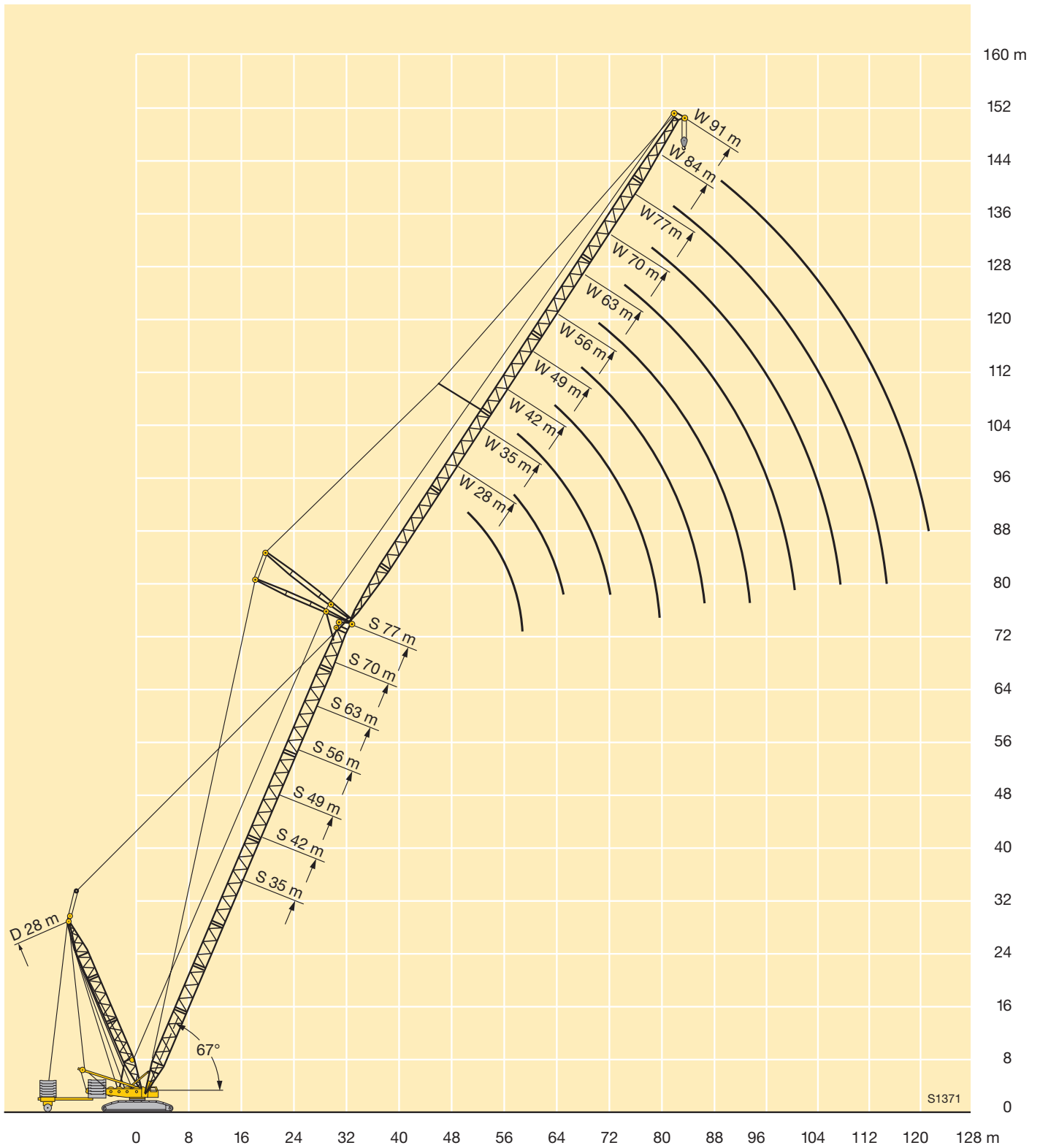

Liebherr-Werk Ehingen GmbH

Postfach 1361, 89582 Ehingen, Germany

☎ +49 73 91 5 02-0, Fax +49 73 91 5 02-33 99

www.liebherr.com, E-mail: info.lwe@liebherr.com